

Manuale di istruzioni

VSX-534D

AV RECEIVER

Pioneer



Indice



Collegamenti



- Collegamento diffusori



Riproduzione



Configurazione



Risoluzione dei problemi



Appendice



Informazioni aggiuntive



Contenuto della confezione	4
Funzione Aggiuntiva (Aggiornamento del firmware)	5
Aggiornare le informazioni del firmware	5
Utilizzo delle nuove funzioni aggiunte	5
Procedura di Aggiornamento del firmware	6
Nome dei componenti	8
Pannello frontale	8
Display	10
Pannello posteriore	11
Telecomando	13
Collegamenti	
Collegamento diffusori	16
Installazione diffusori	17
Collegamenti dei diffusori e impostazioni "Speaker Setup"	22
Combinazioni di diffusori	26
Collegamento al televisore	27
A televisore ARC	28
A televisore non ARC	29
Collegamento di dispositivi di riproduzione	30
Connessione di un componente AV con un terminale HDMI montato	30
Collegamento di un componente audio	31

Collegamento di un componente AV in una stanza separata (Connessione ZONE B)	32
Collegamento di un amplificatore integrato (ZONE B)	32
Collegamento delle antenne	33
Collegamento del cavo di alimentazione	34
Riproduzione	
Riproduzione di un componente AV	36
Operazioni base	36
Riproduzione BLUETOOTH®	37
Operazioni base	37
Ascolto della radio FM	38
Sintonizzazione di una stazione radio	38
Memorizzazione di una stazione radio	40
Utilizzo di RDS	42
Ascolto della radio digitale DAB	43
Operazioni base	43
Riproduzione ZONE B	45
Riproduzione	45
Funzioni convenienza	47
Utilizzo di PERSONAL PRESET	47
Regolazione del tono	49
Sleep Timer	51

Modalità di ascolto	52
Selezione di una modalità di ascolto	52
Disposizioni Diffusore e Modalità di Ascolto Selezionabili	55
Effetti Modalità di ascolto	57
Formati di Ingresso e Modalità di Ascolto Selezionabili	61

Configurazione

Menu setup	67
Elenco menu	67
Operazioni del menu	69
1. Input/Output Assign	70
2. Speaker	73
3. MCACC	76
4. Audio Adjust	77
5. Source	78
6. Hardware	80
7. Miscellaneous	83
AV Adjust	84
Operazioni del menu	84
Initial Setup con installazione guidata	86
Operazioni	86

Risoluzione dei problemi

Quando l'unità non funziona correttamente	90
Risoluzione dei problemi	91

Appendice

Informazioni su HDMI	98
Caratteristiche generali	100

Contenuto della confezione

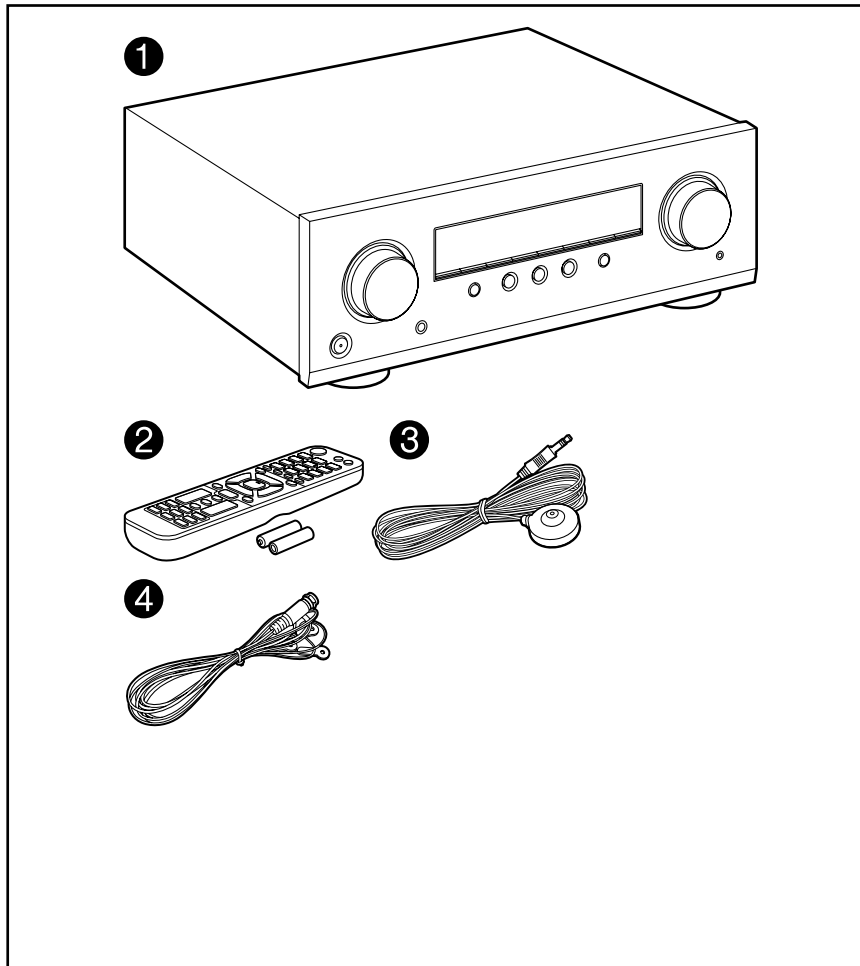

1. Unità principale (1)
2. Telecomando (RC-971R) (1), batterie (AAA/R03) (2)
3. Microfono per l'impostazione dei diffusori (1)
 - Usato durante il l'Initial Setup.
4. Antenna DAB/FM (1)
 - Guida rapida (1)

*Questo documento è un manuale di istruzioni online. Non è incluso come accessorio.

 - Collegare i diffusori con un'impedenza da 4 Ω a 16 Ω .
 - Il cavo di alimentazione deve essere collegato solo dopo che sono stati completati tutti gli altri collegamenti.
 - Non accetteremo alcuna responsabilità per danni derivanti dal collegamento con apparecchiature prodotte da altre aziende.
 - Specifiche e aspetto sono soggetti a modifiche senza preavviso.

Funzione Aggiuntiva (Aggiornamento del firmware)

Questa unità è dotata di una funzione per aggiornare il firmware tramite la porta USB se l'aggiornamento del firmware viene annunciato dopo l'acquisto. Esso permette di aggiungere varie funzioni e di migliorare varie operazioni.

A seconda del periodo di fabbricazione del prodotto, il firmware potrebbe essere sostituito con quello aggiornato. In tal caso, le nuove funzioni potrebbero essere aggiunte dall'inizio. Per la modalità di verifica dei contenuti firmware e della versione del firmware più recenti del proprio prodotto, vedere la sezione seguente.

Aggiornare le informazioni del firmware

Per i contenuti firmware e la versione del firmware più recenti, visitare il sito web della nostra azienda. Se la versione del firmware del proprio prodotto differisce da quella più recente, si consiglia di aggiornare il firmware.

Per verificare la versione del firmware del proprio prodotto, premere il pulsante  sul telecomando e consultare "7.Miscellaneous" - "Firmware Update" - "Version" ([→p83](#)).

Utilizzo delle nuove funzioni aggiunte

Se delle funzioni vengono aggiunte o modificate rispetto ai contenuti descritti nel Manuale di istruzioni, vedere il riferimento seguente.

[Informazioni aggiuntive »](#)

❑ Procedura di Aggiornamento del firmware ([→p6](#))

Procedura di Aggiornamento del firmware

Per l'aggiornamento sono necessari circa 30 minuti. Le impostazioni esistenti vengono mantenute dopo l'aggiornamento.

Dichiarazione liberatoria: Il programma e la relativa documentazione online sono forniti per l'uso sotto la responsabilità dell'utente.

La nostra azienda non sarà ritenuta responsabile e non verranno elargiti rimborsi per danni relativi a reclami di qualunque tipo per quanto riguarda l'utilizzo del programma o della documentazione online che lo accompagna da parte dell'utente, indipendentemente dalla teoria legale, e se derivi da atto illecito o da contratto.

In nessun caso la nostra azienda sarà ritenuta responsabile rispetto all'utente o a terzi per eventuali danni speciali, indiretti, incidentali o consequenziali di qualsiasi tipo, compresi, ma non limitati a, compensazione, rimborso o danni derivati da perdita di profitti presenti o possibili, perdita di dati o per qualsiasi altro motivo.

Aggiornamento del firmware via USB

- Durante l'aggiornamento del firmware, evitare di fare le seguenti cose:
 - Scollegare e ricollegare cavi, dispositivi di archiviazione USB, microfono o cuffie per l'impostazione dei diffusori, o effettuare operazioni sull'unità come lo spegnimento dell'unità stessa.
- Preparare un dispositivo di archiviazione USB da almeno 128 MB. Il formato dei dispositivi di archiviazione USB supporta i formati file system FAT16 o FAT32.
 - Supporti inseriti in un lettore schede USB potrebbero non essere disponibili con questa funzione.
 - I dispositivi di archiviazione USB dotati della funzione di sicurezza non sono supportati.
 - Non sono supportati gli hub USB e i dispositivi USB dotati di funzione hub. Non collegare all'unità questi dispositivi.
- Eliminare tutti i dati salvati nel dispositivo di archiviazione USB.
- Se "HDMI CEC" è impostato su "On", impostarlo su "Off".
 - Premere . Quindi, selezionare "6. Hardware" - "HDMI", premere ENTER e poi selezionare "HDMI CEC" per selezionare "Off".
- * A seconda del dispositivo di archiviazione USB e del suo contenuto, potrebbe volerci molto tempo per il caricamento, il contenuto potrebbe non essere caricato correttamente o l'alimentazione potrebbe non essere fornita correttamente.

- * La nostra azienda non sarà responsabile in alcun modo per qualsiasi perdita o danneggiamento di dati o per la mancata memorizzazione derivanti dall'utilizzo del dispositivo di archiviazione USB. Si prega di prenderne atto prima di cominciare.
- * Le descrizioni potrebbero differire dalle reali visualizzazioni su schermo, ma le operazioni e le funzioni sono le stesse.

Aggiornamento

1. Collegare il dispositivo di archiviazione USB al PC in uso.
2. Scaricare sul proprio PC il file del firmware dal sito web della nostra azienda e decomprimerlo.

I file del firmware sono denominati come segue.

PIOAVR****_*****.zip

Decomprimere il file sul PC in uso. Il numero di file e cartelle decomprese varia a seconda del modello.

3. Copiare tutti i file e le cartelle decompressi nella cartella principale del dispositivo di archiviazione USB.
 - Assicurarsi di copiare i file decompressi.
4. Collegare il dispositivo di archiviazione USB alla porta POWER OUT di questa unità.
 - Se il dispositivo di archiviazione USB ha in dotazione un adattatore CA, connettere l'adattatore CA e utilizzarlo con una presa di corrente domestica.
 - Se il dispositivo di archiviazione USB è stato ripartito, ciascuna sezione sarà trattata come un dispositivo indipendente.
5. Premere .

Sullo schermo del televisore viene visualizzato il menu setup.

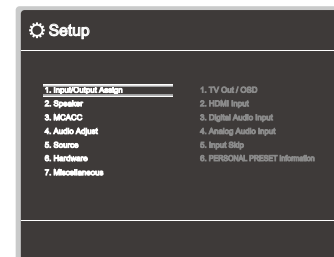

6. Selezionare "7. Miscellaneous" - "Firmware Update" - "Update via USB" con i cursori, quindi premere ENTER.

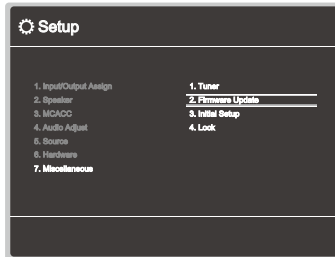

- Se "Firmware Update" viene visualizzato in grigio e non può essere selezionato, attendere alcuni istanti finché non si avvia.
7. Premere ENTER con "Update" selezionato e avviare l'aggiornamento.
- Durante l'aggiornamento, lo schermo del televisore potrebbe oscurarsi a seconda del programma da aggiornare. In tal caso, controllare il progredire dell'operazione sul display dell'unità. Lo schermo del televisore rimarrà oscurato fino a quando l'aggiornamento non sarà completato e l'alimentazione riattivata.
 - Durante l'aggiornamento, non spegnere l'unità, non scollegare e ricollegare il dispositivo di archiviazione USB.
 - Quando viene visualizzato "Completed!", l'aggiornamento è completo.
8. Scollegare il dispositivo di archiviazione USB dall'unità.
9. Premere \odot STANDBY/ON sull'unità principale per mettere l'unità in modalità standby. Il processo è completato e il firmware in uso è stato aggiornato all'ultima versione.
- Non utilizzare \odot sul telecomando.

Se viene visualizzato un messaggio di errore

Quando si verifica un errore, sul display dell'unità viene visualizzato il messaggio "Error! *-**". ("*" rappresenta un carattere alfanumerico.) Consultare le seguenti descrizioni e controllare.

Codice errore

- *-70:
Il dispositivo di archiviazione USB non può essere riconosciuto, il file firmware non è presente nella cartella principale del dispositivo di archiviazione USB, o il file firmware è relativo a un altro modello. Controllare se il dispositivo di archiviazione USB o il cavo USB sono inseriti in modo sicuro nella porta POWER OUT dell'unità.
Collegare il dispositivo di archiviazione USB a una sorgente di alimentazione esterna se possiede la propria alimentazione.
- *-51:
Il file firmware è per un altro modello, o il file firmware è danneggiato.
Riprovare dal download del file firmware.
- Altro:
Dopo aver rimosso una volta la spina di alimentazione, inserirla nella presa e ricominciare l'operazione dall'inizio.

Nome dei componenti

Pannello frontale

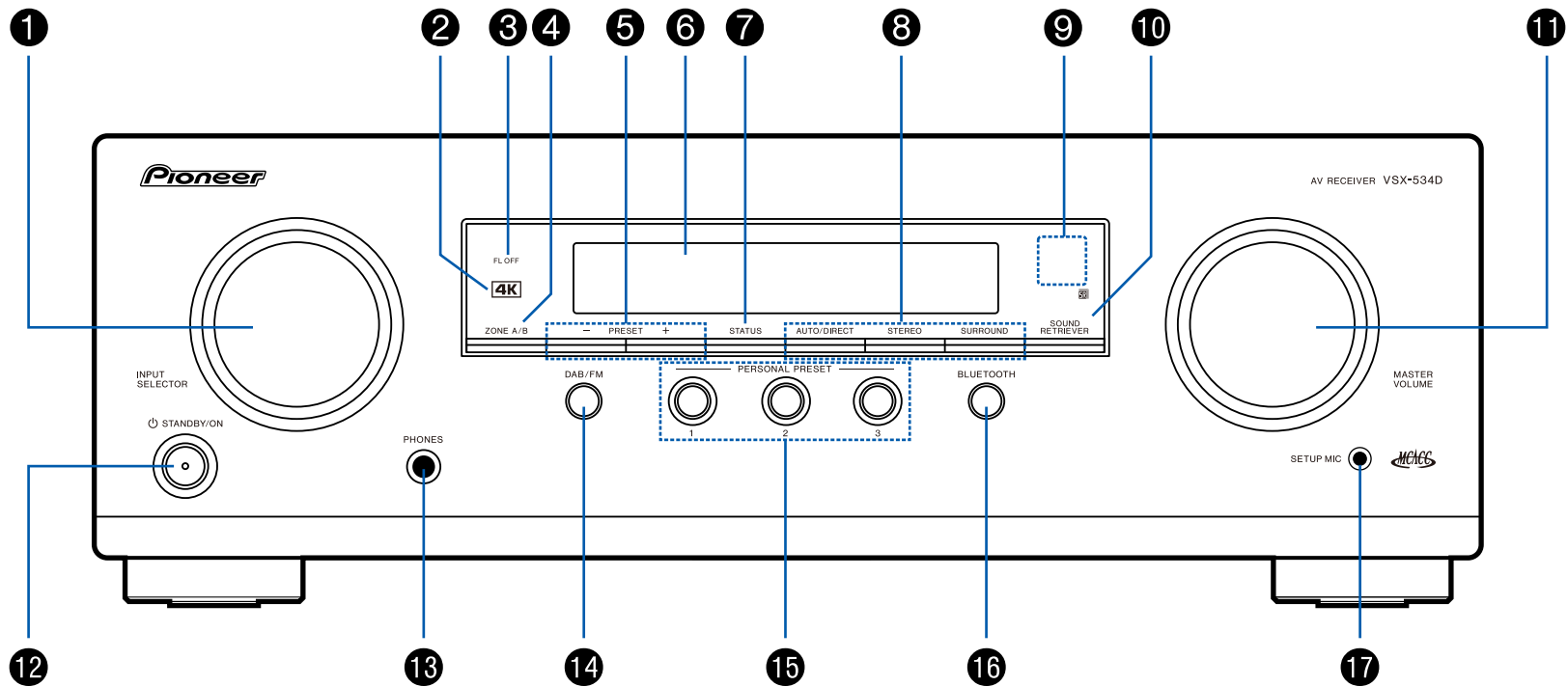

❑ Per maggiori informazioni, consultare (→ [p9](#))

1. Selettore INPUT SELECTOR: Consentono di selezionare la sorgente da riprodurre.
2. Indicatore 4K: Si illumina quando si esegue l'upscaling in formato 4K o il passaggio tramite 4K.
3. Indicatore FL OFF: Si illumina quando il display viene spento premendo ripetutamente il pulsante DIMMER sul remote controller.
4. Pulsante ZONE A/B: Seleziona una destinazione di uscita audio tra "ZONE A", "ZONE B" e "ZONE A+B". (→p45)
5. Pulsante PRESET +/-: Consente di selezionare le stazioni radio memorizzate registrate quando si utilizza TUNER. (→p40)
6. Visualizzare (→p10)
7. Pulsante STATUS: Cambia le informazioni sul display ed è utilizzato per le funzionalità RDS (→p42).
8. Pulsante modalità di ascolto: Premere "AUTO/DIRECT", "SURROUND" o "STEREO" per cambiare modalità di ascolto. (→p52)
9. Sensore del telecomando: Riceve i segnali dal telecomando.
 - La portata del segnale del telecomando è di circa 16"/5 m, con un'angolazione di 20° sull'asse perpendicolare e di 30° su entrambi i lati.
10. Pulsante SOUND RETRIEVER: Attiva/disattiva la funzione Sound Retriever che fornisce una qualità audio migliore per l'audio compresso.
11. MASTER VOLUME
12. Pulsante ϕ STANDBY/ON
13. Terminale PHONES: Consente di connettere le cuffie con uno spinotto standard ($\phi 1/4"/6,3$ mm).
14. Pulsante DAB/FM: Consente di selezionare "TUNER" come sorgente da riprodurre. Inoltre, premendo ripetutamente questo pulsante, è possibile commutare l'ingresso tra "DAB" e "FM".
15. Pulsanti PERSONAL PRESET 1/2/3: Consente di registrare le condizioni di impostazione correnti come selettore di ingresso, modalità di ascolto, ecc., o richiamare le impostazioni registrate. (→p47)
16. Pulsante BLUETOOTH: Consente di selezionare "BLUETOOTH" come sorgente da riprodurre.
17. Terminale SETUP MIC: Il microfono per l'impostazione dei diffusori in dotazione è collegato. (→p76, 87)

Display

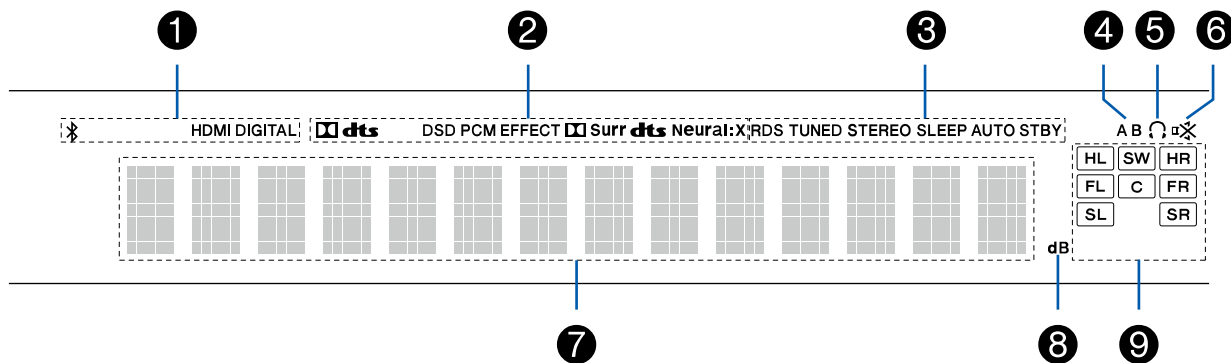

1. Si illumina nelle seguenti condizioni.
 * : Connesso tramite BLUETOOTH.
 HDMI: Sono presenti segnali HDMI in ingresso ed è selezionato l'ingresso HDMI.
 DIGITAL: Sono presenti segnali digitali in ingresso ed è selezionato l'ingresso digitale.
2. Si accende a seconda del tipo di segnale audio digitale in ingresso e della modalità di ascolto.
3. Si illumina nelle seguenti condizioni.
 RDS: Ricezione di trasmissioni RDS.
 TUNED: Ricezione di radio DAB/FM.
 STEREO: Ricezione di FM stereo.
 SLEEP: Il timer di spegnimento è impostato. (→p82)
 AUTO STBY: Lo standby automatico è impostato. (→p82)
4. Visualizza la destinazione di uscita audio.
 A: Invia audio solo alla stanza principale (ZONE A).
 B: Invia audio solo alla stanza separata (ZONE B).
 AB: Invia audio sia alla stanza principale (ZONE A) che alla stanza separata (ZONE B).
5. Si accende quando sono collegate le cuffie.
6. Lampeggia quando il muting è attivo.
7. Visualizza varie informazioni sui segnali di ingresso.
8. Si accende quando si regola il volume.
9. Display diffusore/canale: Visualizza il canale di uscita corrispondente alla modalità di ascolto selezionata.

Pannello posteriore

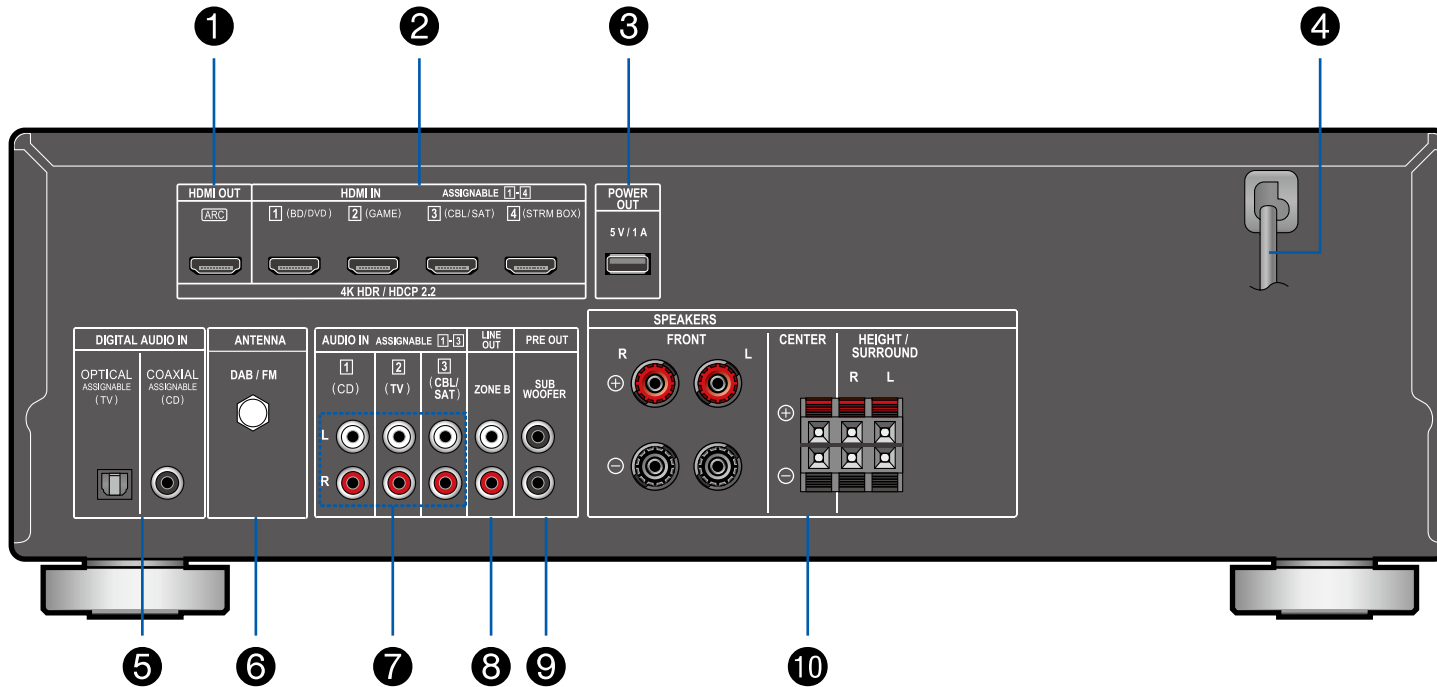



❑ Per maggiori informazioni, consultare (→[p12](#))

1. Terminali HDMI OUT: Trasmissione di segnali video e segnali audio tramite un cavo HDMI collegato a un televisore.
2. Terminali HDMI IN: Trasmissione di segnali video e segnali audio tramite un cavo HDMI collegato a un componente AV.
3. Porta POWER OUT: È anche possibile fornire alimentazione (5 V/1 A) al media player in streaming collegato al terminale HDMI IN di questa unità con un cavo USB. (→p30) La funzione di riproduzione di file musicali e l'alimentazione a smartphone/tablet o altri dispositivi non sono supportate.
4. Cavo di alimentazione
5. Terminali DIGITAL AUDIO IN OPTICAL/COAXIAL: Ingresso segnali audio digitali provenienti da un televisore o da un componente AV con un cavo ottico digitale o un cavo digitale coassiale.
6. Terminale ANTENNA DAB/FM: Le antenne in dotazione sono collegate.
7. Terminali AUDIO IN: Ricevono segnali video provenienti da un televisore o da un componente AV tramite un cavo audio analogico.
8. Terminali ZONE B LINE OUT: Trasmissione di segnali audio tramite un cavo audio analogico connesso a un amplificatore integrato installato in una stanza separata (ZONE B).
9. Terminale SUBWOOFER PRE OUT: Consentono di collegare un subwoofer attivo tramite un cavo per subwoofer. È possibile collegare fino a due subwoofer attivi. Lo stesso segnale viene emesso da ciascuno dei terminali SUBWOOFER PRE OUT.
10. Terminali SPEAKERS: Consente di collegare i diffusori con i cavi dei diffusori.

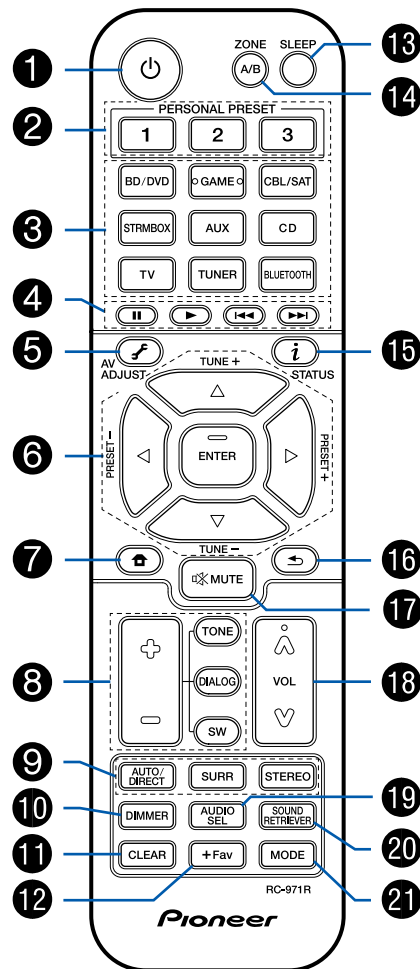
Telecomando



1. Pulsante STANDBY/ON
2. Pulsanti PERSONAL PRESET 1/2/3: Consente di registrare le condizioni di impostazione correnti come selettore di ingresso, modalità di ascolto, ecc., o richiamare le impostazioni registrate. (→p47)
3. Pulsanti del selettore di ingresso: Consentono di selezionare la sorgente da riprodurre.
4. Pulsanti di riproduzione: Utilizzato per l'operazione di riproduzione di un dispositivo abilitato BLUETOOTH. Se l'unità viene impostata su "CEC MODE" mediante il pulsante MODE, è possibile utilizzare un componente AV abilitato alla funzione HDMI CEC. (A seconda del dispositivo, questa operazione potrebbe non essere possibile.)
5. Pulsante (AV ADJUST): Impostazioni quali "HDMI" e "Audio" possono essere definite rapidamente durante la riproduzione sullo schermo del televisore. (→p84)
6. Pulsanti cursore e pulsante ENTER: Selezionare la voce con i cursori e premere ENTER per confermare la selezione.
7. Pulsante : Consente di visualizzare le voci di impostazione avanzate sul televisore o sul display per avere un'esperienza ancora più gradevole con questa unità. (→p69)
8. Pulsanti TONE/DIALOG/SW: Consente di regolare la qualità audio dei diffusori e il livello di volume del subwoofer. (→p49)
9. Pulsanti LISTENING MODE: Consente di selezionare la modalità di ascolto. (→p52)
10. Pulsante DIMMER: È possibile spegnere il display o regolare la luminosità del display su tre livelli.
11. Pulsante CLEAR: Cancella tutti i caratteri immessi quando si immette del testo sullo schermo del televisore.
12. Pulsante +Fav: Usato per memorizzare stazioni radio. (→p40)
13. Pulsante SLEEP: Imposta il timer di spegnimento automatico. Selezionare il tempo tra "30 min", "60 min" e "90 min". (→p51)
14. Pulsante ZONE A/B: Seleziona una destinazione di uscita audio tra "ZONE A", "ZONE B" e "ZONE A+B". (→p45)
15. Pulsante (STATUS): Cambia le informazioni sul display ed è utilizzato per le funzionalità RDS (→p42)

16. Pulsante : Riporta il display allo stato precedente.
17. Pulsante : Silenzia temporaneamente l'audio. Premere nuovamente per annullare il muting.
18. Tasti volume
19. Pulsante AUDIO SEL: Se un dispositivo è connesso a due o più terminali di ingresso audio per un selettore di ingresso, è possibile selezionare quale segnale di ingresso audio riprodurre.
20. Pulsante SOUND RETRIEVER: Attiva/disattiva la funzione Sound Retriever che fornisce una qualità audio migliore per l'audio compresso.
21. Pulsante MODE: Passa dalla sintonizzazione automatica alla sintonizzazione manuale delle stazioni FM (→[p38](#)). Inoltre, se un componente AV abilitato alla funzione HDMI CEC è connesso a questa unità, è possibile commutare "4. Pulsanti di riproduzione" tra "CEC MODE" e "RCV MODE" (modalità normale).

Collegamenti

Collegamento diffusori	16
Collegamento al televisore	27
Collegamento di dispositivi di riproduzione	30
Collegamento di un componente AV in una stanza separata (Connessione ZONE B)	32
Collegamento delle antenne	33
Collegamento del cavo di alimentazione	34

Collegamento diffusori

È possibile selezionare la disposizione dei diffusori da installare tra vari modelli quando si utilizza questa unità. Utilizzare il seguente diagramma di flusso per selezionare la disposizione diffusori che si adatta meglio ai propri diffusori e all'ambiente di utilizzo.



Installazione diffusori

■ Sistema a 5.1 canali

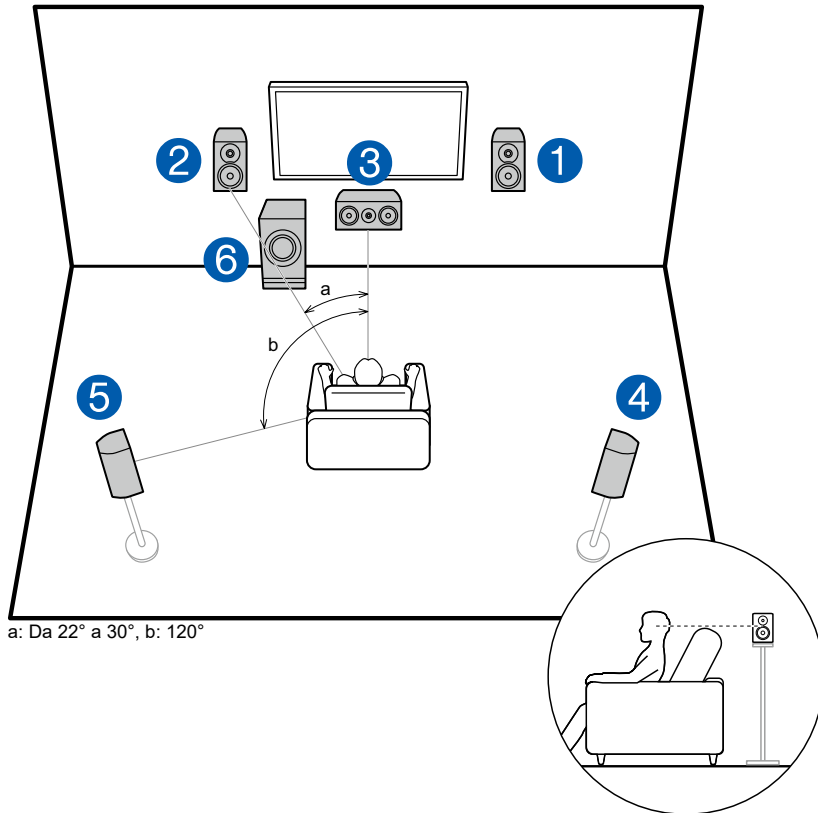

Questo è un sistema di base a 5.1 canali. I diffusori anteriori emettono l'audio stereo anteriore e un diffusore centrale emette l'audio del centro dello schermo, ad esempio i dialoghi e le voci. I diffusori surround consentono di creare un campo sonoro posteriore. Il subwoofer attivo riproduce i suoni bassi e crea un ricco campo sonoro.

I diffusori anteriori devono essere posizionati all'altezza delle orecchie, mentre i diffusori surround devono essere posizionati appena al di sopra. Il diffusore centrale deve essere posizionato rivolto verso la posizione di ascolto con una certa angolazione. Collocando il subwoofer attivo tra il diffusore centrale e il diffusore anteriore è possibile ottenere un suono naturale anche quando si riproducono sorgenti musicali.

- 1,2 Diffusori anteriori
- 3 Diffusore centrale
- 4,5 Con Diffusori Surround
- 6 Subwoofer attivo

□ **Disposizioni Diffusore e Modalità di Ascolto Selezionabili (→[p55](#))**

■ Sistema a 3.1.2 canali

Un sistema a 3.1.2 canali è una disposizione diffusori costituita da un sistema a 3.1 canali che include diffusori anteriori, diffusore centrale e subwoofer attivo, e diffusori di altezza aggiuntivi. Selezionare i diffusori di altezza che meglio si adattano al proprio ambiente di utilizzo tra i tre tipi seguenti.

- Esempio di installazione diffusori anteriori in alto** (→[p19](#))
- Esempio di installazione diffusori a soffitto** (→[p20](#))
- Esempio di installazione diffusori abilitati Dolby (diffusori Dolby)** (→[p21](#))

❑ Esempio di installazione diffusori anteriori in alto

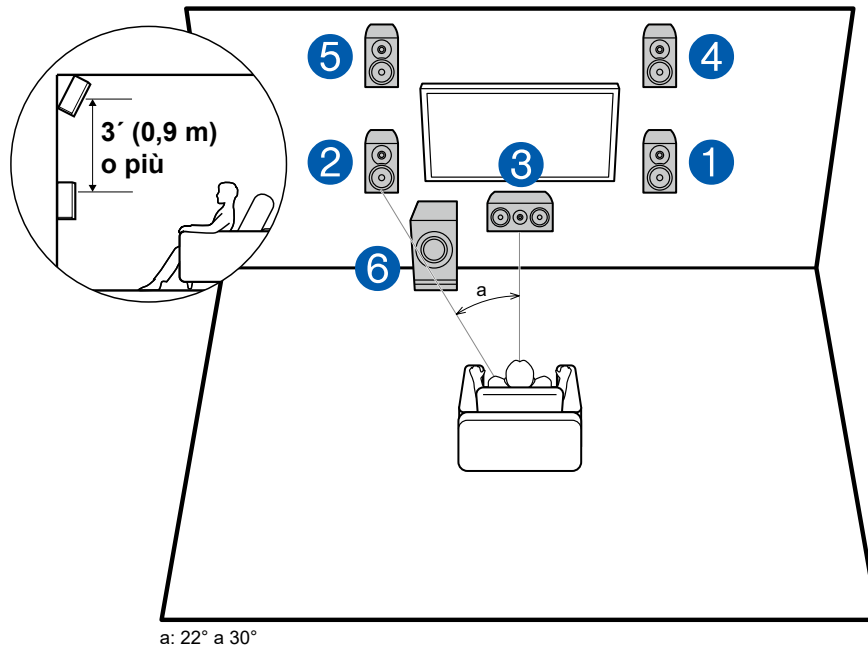

Si tratta di un sistema a 3.1 canali costituito da diffusori anteriori, un diffusore centrale e un subwoofer attivo, con l'aggiunta di diffusori anteriori in alto, che sono un tipo di diffusore di altezza. Installando i diffusori di altezza si arricchirà la sensazione del campo audio nello spazio superiore. I diffusori anteriori in alto devono essere situati almeno 3'0,9m più in alto dei diffusori anteriori. Devono essere situati inoltre direttamente al di sopra dei diffusori anteriori, con un'angolazione tale da essere rivolti verso la posizione di ascolto.

- 1,2 Diffusori anteriori
- 3 Diffusore centrale
- 4,5 Diffusori anteriori in alto
- 6 Subwoofer attivo

❑ Disposizioni Diffusore e Modalità di Ascolto Selezionabili (→[p55](#))

❑ Esempio di installazione diffusori a soffitto

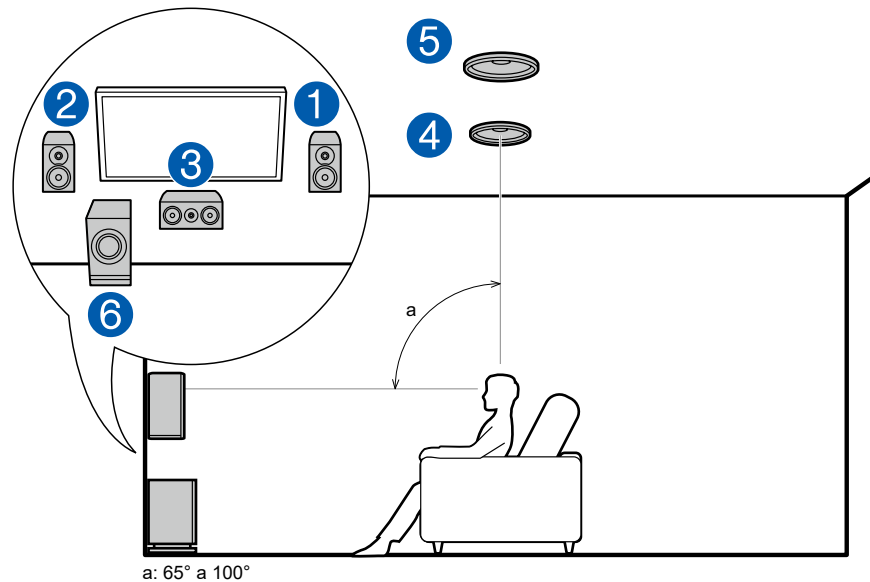

Si tratta di un sistema a 3.1 canali costituito da diffusori anteriori, un diffusore centrale e un subwoofer attivo, con l'aggiunta di diffusori a soffitto centrali, che sono un tipo di diffusore di altezza. Installando i diffusori di altezza si arricchirà la sensazione del campo audio nello spazio superiore. Installare i diffusori a soffitto centrali in modo che siano direttamente sopra la posizione di ascolto. La distanza tra ciascuna coppia deve essere uguale alla distanza tra i due diffusori anteriori.

- Dolby consiglia di installare questo tipo di diffusori di altezza per ottenere il miglior effetto Dolby Atmos.

- 1,2 Diffusori anteriori
- 3 Diffusore centrale
- 4,5 Diffusori a soffitto centrali
- 6 Subwoofer attivo

❑ Disposizioni Diffusore e Modalità di Ascolto Selezionabili (→[p55](#))

❑ Esempio di installazione diffusori abilitati Dolby (diffusori Dolby)

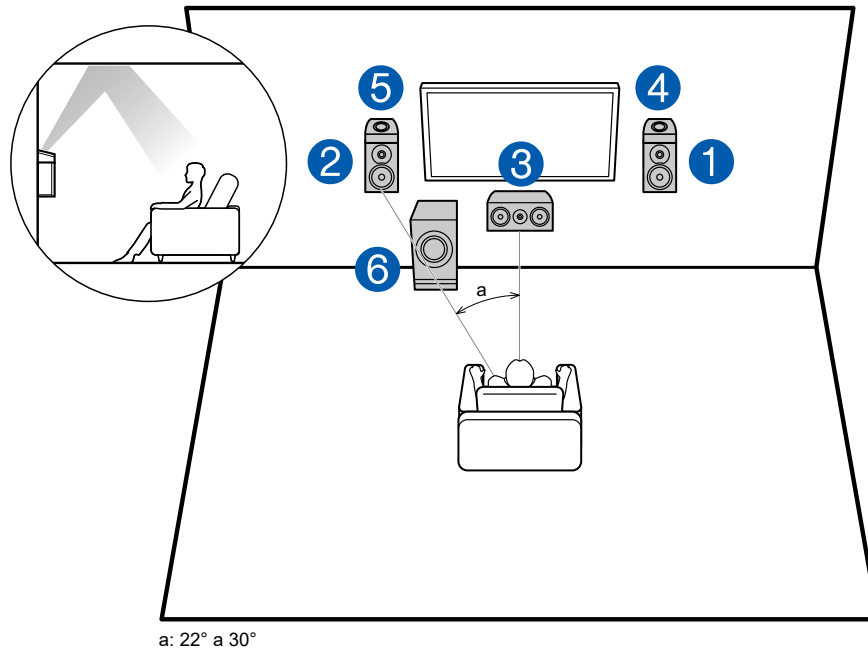

Si tratta di un sistema a 3.1 canali costituito da diffusori anteriori, un diffusore centrale e un subwoofer attivo, con l'aggiunta di diffusori abilitati Dolby (anteriori), che sono un tipo di diffusore di altezza. I diffusori abilitati Dolby sono diffusori speciali progettati per essere orientati verso il soffitto in modo tale che il suono venga ascoltato dall'alto dopo essere rimbalzato sul soffitto. Installando i diffusori di altezza si arricchirà la sensazione del campo audio nello spazio superiore. Posizionare i diffusori abilitati Dolby (anteriori) sopra i diffusori anteriori.

- 1,2 Diffusori anteriori
- 3 Diffusore centrale
- 4,5 Diffusori abilitati Dolby (Anteriori)
- 6 Subwoofer attivo

❑ Disposizioni Diffusore e Modalità di Ascolto Selezionabili (→[p55](#))

Collegamenti dei diffusori e impostazioni "Speaker Setup"

Collegamenti

■ (Nota) Impedenza dei diffusori

Collegare i diffusori con un'impedenza da 4 Ω a 16 Ω . Se uno dei diffusori da connettere ha un'impedenza di 4 o pi \dot{u} Ω e inferiore a 6 Ω , impostare "Speaker Impedance" su "4 ohms" per "Speaker Setup" nella sezione Initial Setup (→p86). Quando si imposta "Speaker Impedance" dal menu Setup, premere  sul telecomando, e impostare "2.Speaker" – "Configuration" – "Speaker Impedance" (→p73) su "4 ohms".

■ Collegare i cavi dei diffusori

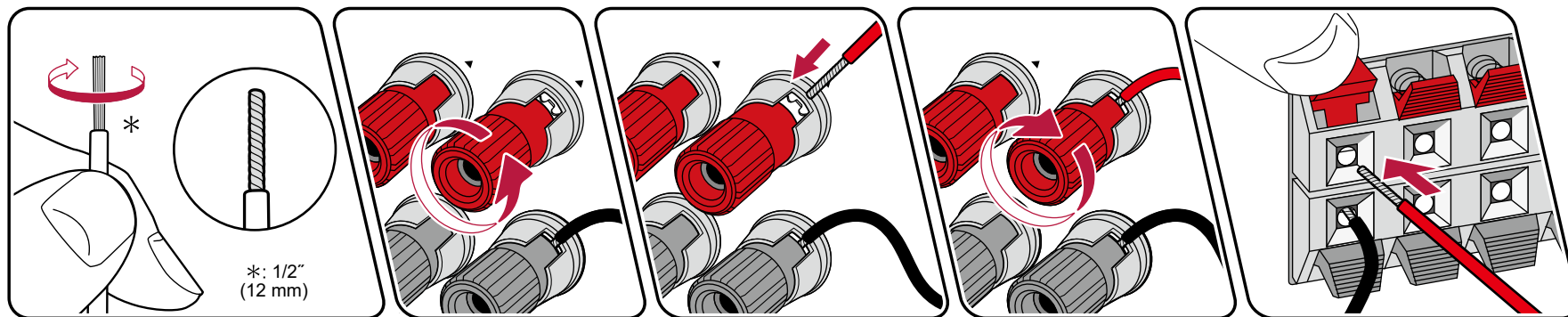

Effettuare un collegamento corretto tra i terminali dell'unità e i terminali dei diffusori (da lato + a lato + e da lato – a lato –) per ciascun canale. Se il collegamento \grave{e} errato, il suono dei bassi non sarà riprodotto correttamente a causa dell'inversione di fase. Ritorcere i conduttori spellati dalla punta del cavo del diffusore in modo che non fuoriescano dal terminale del diffusore durante il collegamento. Se i conduttori spellati dei cavi toccano il pannello posteriore o i conduttori del lato + e del lato – si toccano tra loro, potrebbe verificarsi un malfunzionamento.

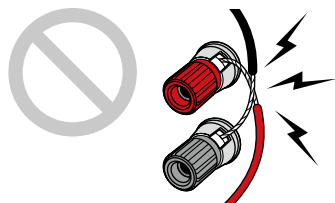

■ Collegare il subwoofer

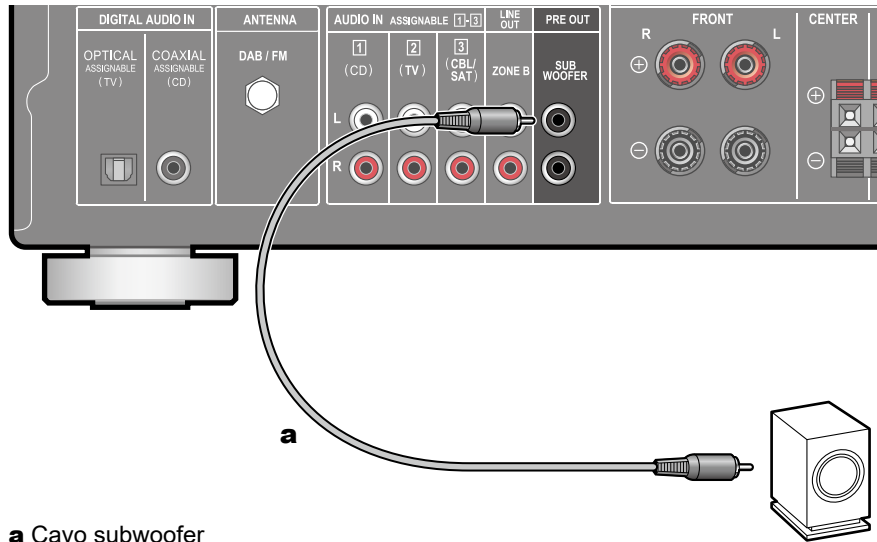

a Cavo subwoofer

Collegare un subwoofer attivo con questa unità tramite un cavo per subwoofer. È possibile collegare fino a due subwoofer attivi. Lo stesso segnale viene emesso da ciascun terminale SUBWOOFER PRE OUT.

■ Sistema a 5.1 canali

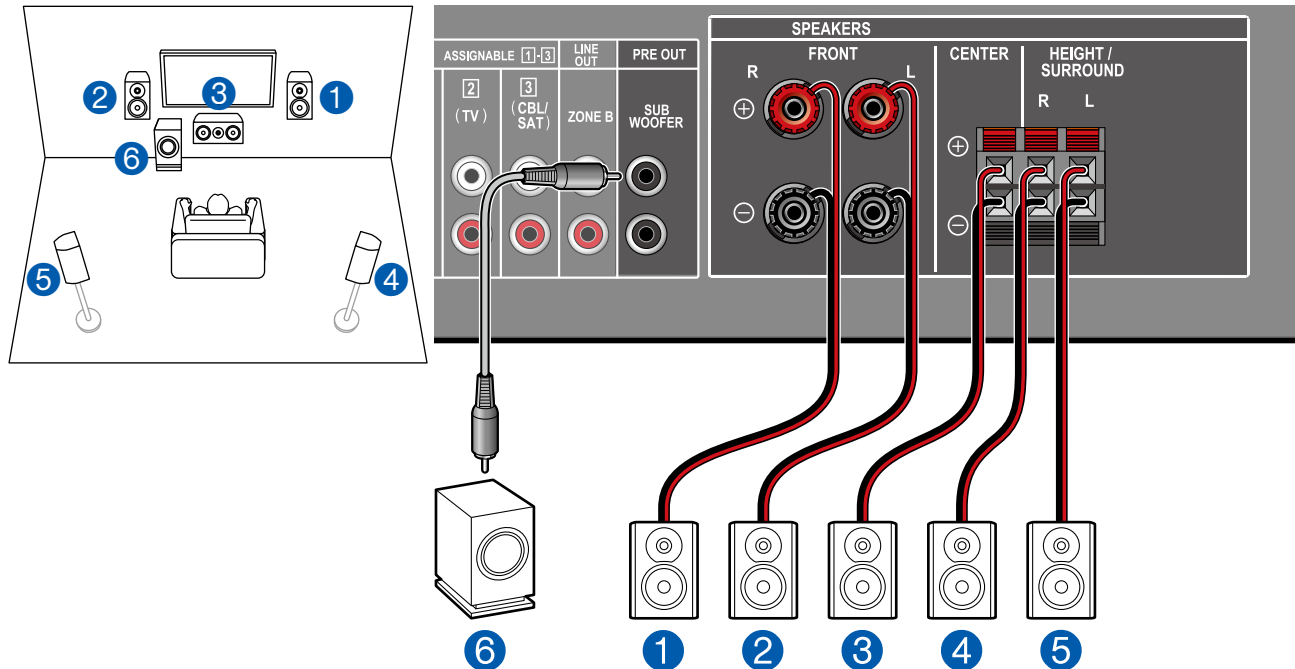

Questo è un sistema di base a 5.1 canali. Per i dettagli della disposizione diffusori, consultare "Installazione diffusori" (→p17).

■ Impostazioni "Speaker Setup" durante l'Initial Setup (→p87)

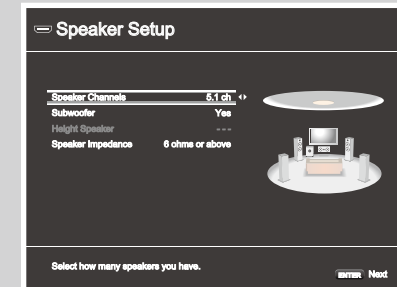

- Speaker Channels: **5.1 ch**
- Subwoofer: **Yes**
- Height Speaker: **---**
- Speaker Impedance: **Impostare un valore qualsiasi (→p22)**

■ Sistema a 3.1.2 canali

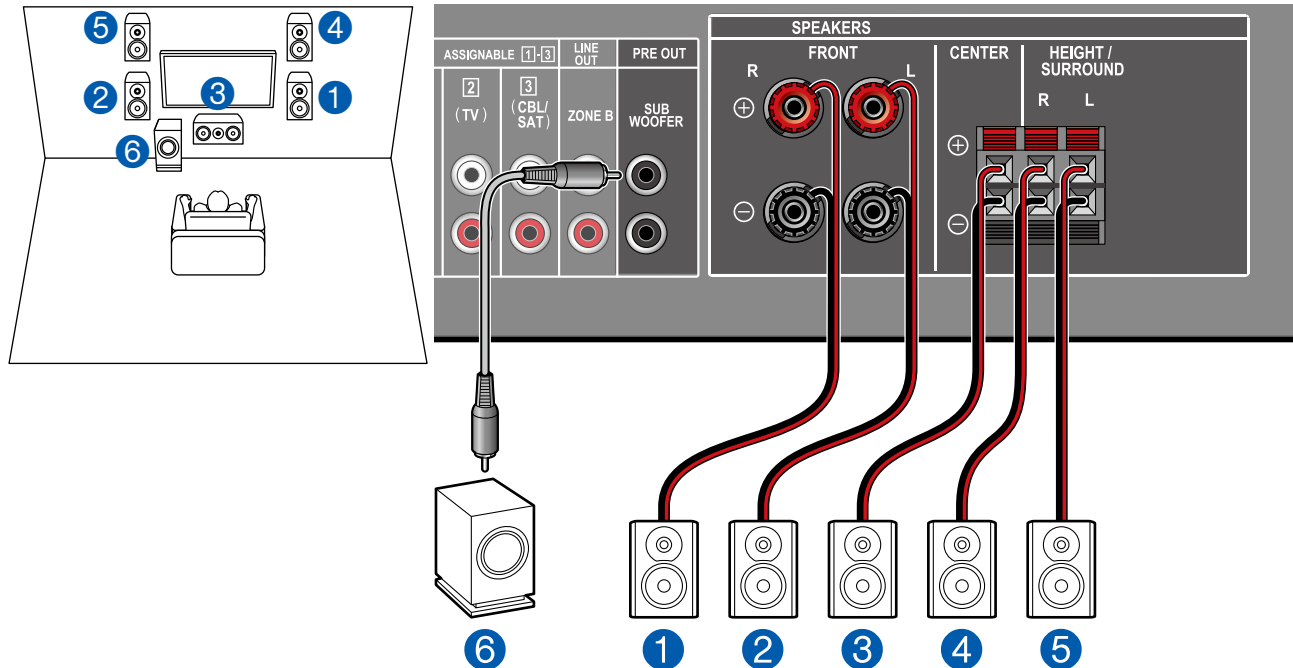

Questa è una combinazione del sistema a 3.1 canali e di diffusori anteriori in alto. Un diffusore anteriore in alto è un tipo di diffusore di altezza. È possibile selezionare per la connessione solo una coppia di diffusore di altezza tra i seguenti tre tipi.

- Esempio di installazione diffusori anteriori in alto (→[p19](#))
- Esempio di installazione diffusori a soffitto (→[p20](#))
- Esempio di installazione diffusori abilitati Dolby (diffusori Dolby) (→[p21](#))

■ Impostazioni "Speaker Setup" durante l'Initial Setup (→[p87](#))

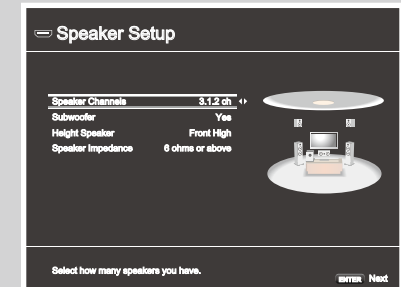

- Speaker Channels: **3.1.2 ch**
- Subwoofer: **Yes**
- Height Speaker: **Selezionare il tipo diffusore di altezza attualmente installato.**
- Speaker Impedance: **Impostare un valore qualsiasi (→[p22](#))**

Combinazioni di diffusori

- È possibile collegare fino a due subwoofer attivi in ciascuna combinazione.

Canali diffusori	FRONT	CENTER	SURROUND	HEIGHT
2.1 canali	✓			
3.1 canali	✓	✓		
4.1 canali	✓		✓	
5.1 canali	✓	✓	✓	
2.1.2 canali	✓			✓
3.1.2 canali	✓	✓		✓

Collegamento al televisore

Collegare questa unità tra un televisore e il componente AV. Collegando questa unità con il televisore è possibile inviare al televisore i segnali video e audio del componente AV o riprodurre l'audio della TV su questa unità. Il collegamento con il televisore differisce a seconda che il televisore supporti o meno la funzione ARC (Audio Return Channel). La funzione ARC trasmette i segnali audio del televisore tramite un cavo HDMI e riproduce l'audio del televisore su questa unità. Per verificare se il televisore supporta la funzione ARC, consultare il manuale di istruzioni del televisore ecc.

Il tuo televisore supporta la funzione ARC?

Sì

• **A televisore ARC** (→[p28](#))

No

• **A televisore non ARC** (→[p29](#))

A televisore ARC

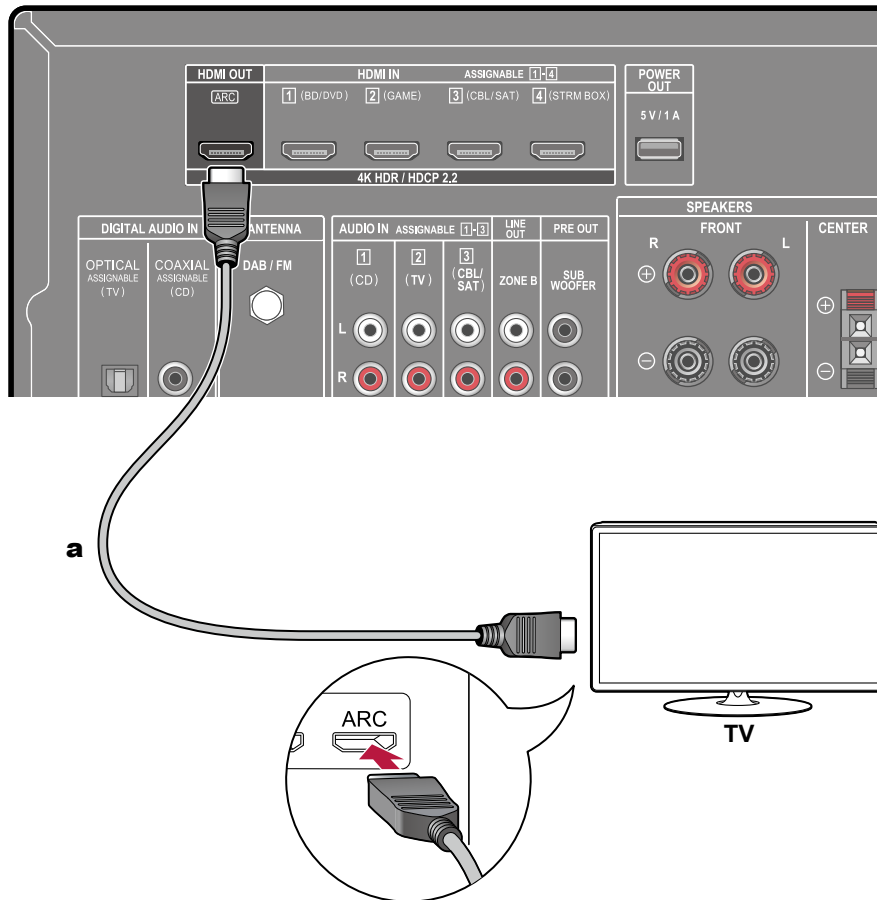

a Cavo HDMI

Se il televisore supporta la funzione ARC (Audio Return Channel) (*), utilizzare solo il cavo HDMI per collegare il televisore. Utilizzare il terminale HDMI IN del televisore compatibile con ARC per il collegamento. Si collega il cavo HDMI alla porta con l'etichetta OUT sul lato del ricevitore.

- Se viene riprodotto un video 4K di alta qualità, utilizzare un cavo HDMI Premium High Speed o un cavo HDMI Premium High Speed con Ethernet il cui pacchetto ha un'etichetta "PREMIUM Certified Cable".



Configurazione

- Per utilizzare la funzione ARC è necessario effettuare alcune impostazioni. Selezionare "Yes" per "3. ARC Setup" nell'Initial Setup (→p86). Se è selezionato "No, Skip", è necessario effettuare delle impostazioni nel menu Setup una volta completato l'Initial Setup. Premere  sul telecomando, e impostare "6. Hardware" - "HDMI" - "Audio Return Channel" su "On". (→p81)
- Per le impostazioni dettagliate del collegamento al televisore, la funzione CEC e l'uscita audio, consultare il manuale di istruzioni del televisore.

(*) Funzione ARC: Questa funzione trasmette i segnali audio del televisore tramite un cavo HDMI e riproduce l'audio del televisore su questa unità. È possibile collegare l'unità a televisori compatibili con ARC tramite un cavo HDMI. Per verificare se il televisore supporta la funzione ARC, consultare il manuale di istruzioni del televisore ecc.

A televisore non ARC

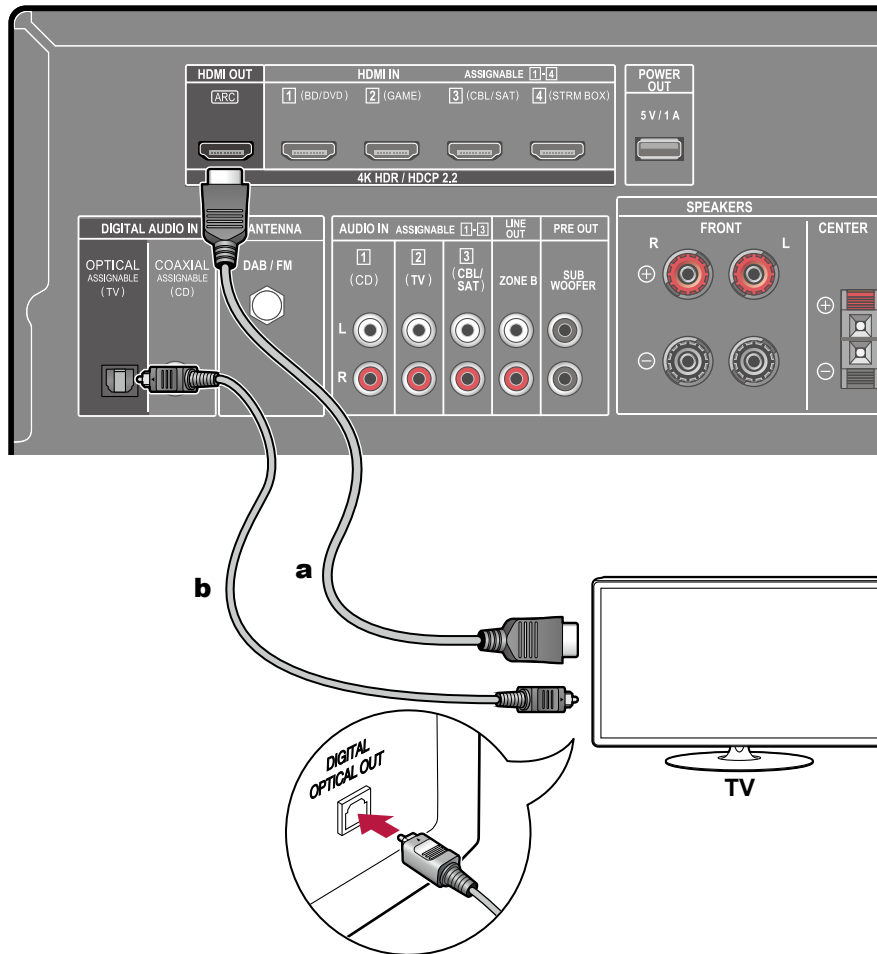

a Cavo HDMI, **b** Cavo ottico digitale

Se il televisore non supporta la funzione ARC (Audio Return Channel) (*), collegare un cavo HDMI e un cavo ottico digitale. Se la TV non ha un terminale DIGITAL OPTICAL OUT, è possibile utilizzare un cavo audio analogico per il collegamento al terminale AUDIO IN TV.

- Se si utilizza un decoder via cavo ecc. collegato al terminale di ingresso di questa unità per guardare la TV (senza utilizzare un sintonizzatore incorporato nel televisore), non è necessario il collegamento mediante un cavo ottico digitale o un cavo audio analogico.
- Se viene riprodotto un video 4K di alta qualità, utilizzare un cavo HDMI Premium High Speed o un cavo HDMI Premium High Speed con Ethernet il cui pacchetto ha un'etichetta "PREMIUM Certified Cable".

(*) Funzione ARC: Questa funzione trasmette i segnali audio del televisore tramite un cavo HDMI e riproduce l'audio del televisore su questa unità. È possibile collegare l'unità a televisori compatibili con ARC tramite un cavo HDMI. Per verificare se il televisore supporta la funzione ARC, consultare il manuale di istruzioni del televisore ecc.

Collegamento di dispositivi di riproduzione

Connessione di un componente AV con un terminale HDMI montato

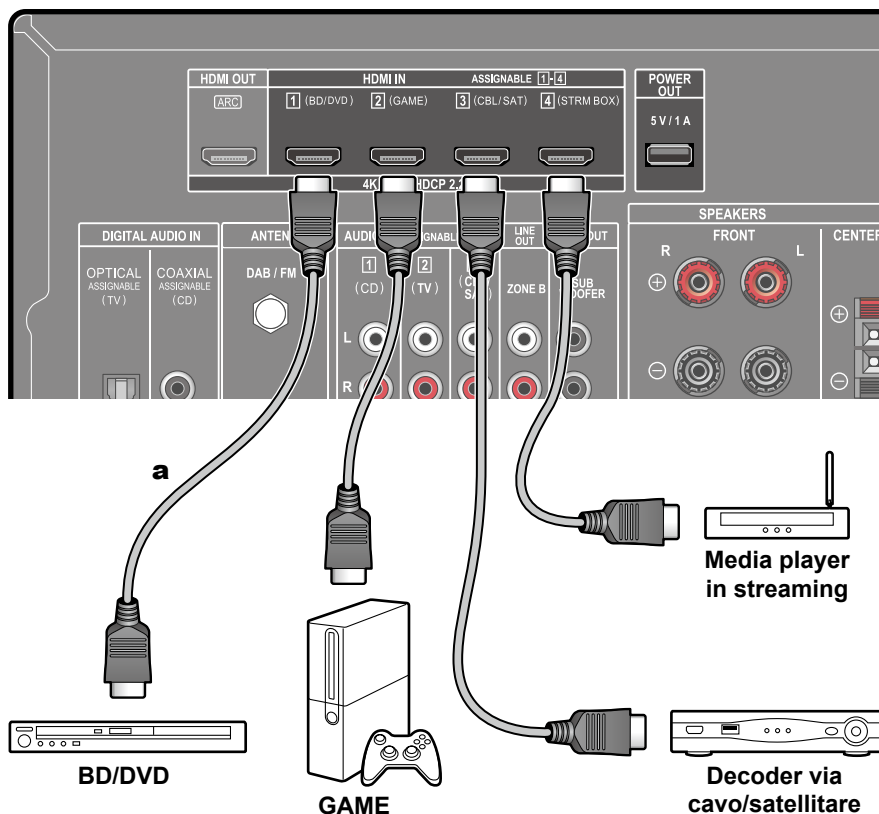

a Cavo HDMI

Questo è un esempio di connessione di un componente AV munito di terminale HDMI. Se si collega l'unità a un componente AV conforme allo standard CEC (Consumer Electronics Control), è possibile utilizzare la funzione HDMI CEC (*) che consente il collegamento con selettori di ingresso ecc., e la funzione HDMI Standby Through, che consente di trasmettere segnali video e audio dal componente AV al televisore anche quando questa unità si trova in standby. Inoltre, il terminale POWER OUT sul pannello posteriore può fornire potenza (5 V/1 A) a un media player in streaming collegato a un terminale HDMI IN di questa unità. Per fornire potenza anche quando questa unità è in modalità standby, impostare il valore di impostazione di "USB Power Out at Standby" (→p83) su "On".

- Se viene riprodotto un video 4K di alta qualità, utilizzare un cavo HDMI Premium High Speed o un cavo HDMI Premium High Speed con Ethernet il cui pacchetto ha un'etichetta "PREMIUM Certified Cable".
- Il terminale POWER OUT non supporta la riproduzione di file musicali o l'alimentazione a smartphone/tablet o altri dispositivi.



Configurazione

- La funzione HDMI CEC e la funzione HDMI Standby Through sono abilitate automaticamente se si seleziona "Yes" per "3. ARC Setup" nell'Initial Setup (→p86). Se è selezionato "No, Skip", è necessario effettuare delle impostazioni nel menu Setup una volta completato l'Initial Setup. Premere  sul telecomando e selezionare "6. Hardware" - "HDMI" per effettuare le impostazioni. (→p80)
- Per fruire del suono digitale surround, incluso il Dolby Digital, impostare l'uscita audio del lettore Blu-ray Disc connesso ecc. sull'uscita Bitstream.

(*) La funzione HDMI CEC: Questa funzione permette varie operazioni di collegamento con dispositivi compatibili CEC, come la commutazione di selettori di ingresso interconnessi con un lettore compatibile CEC, la commutazione dell'uscita audio tra il televisore e questa unità o la regolazione del volume mediante il telecomando di un televisore compatibile CEC, e il passaggio automatico di questa unità alla modalità standby quando il televisore viene spento.

Collegamento di un componente audio

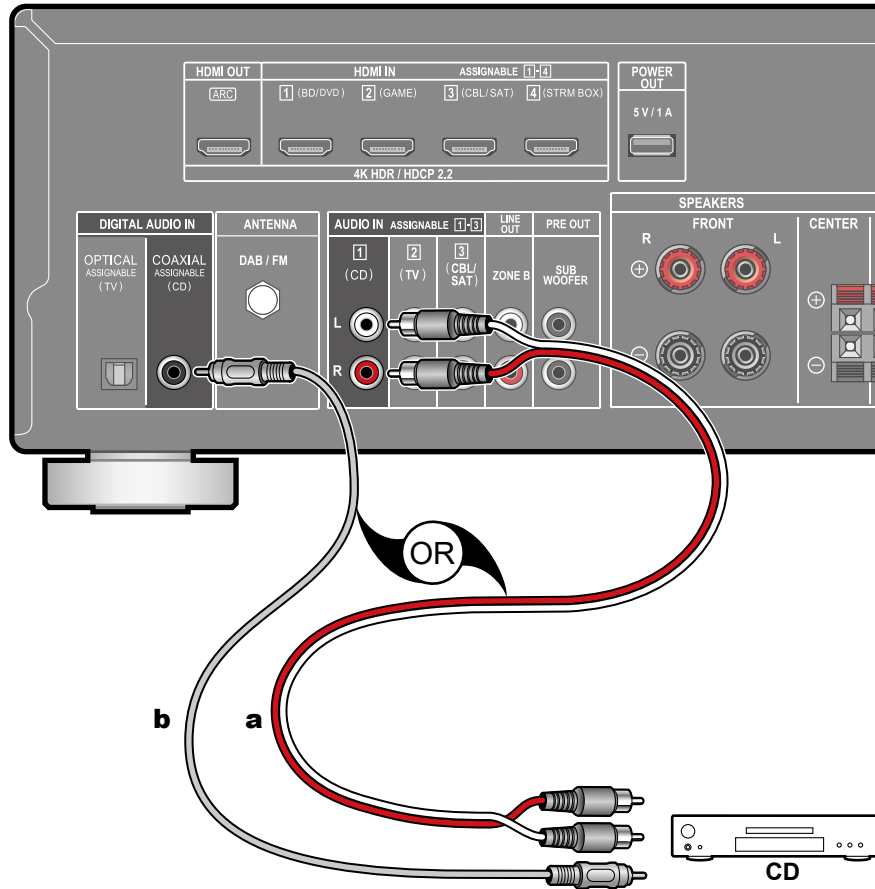

Questo è un esempio di connessione di un componente audio. Effettuare il collegamento al lettore CD usando un cavo digitale coassiale o un cavo audio analogico.

a Cavo audio analogico, **b** Cavo digitale coassiale

Collegamento di un componente AV in una stanza separata (Connessione ZONE B)

Collegamento di un amplificatore integrato (ZONE B)

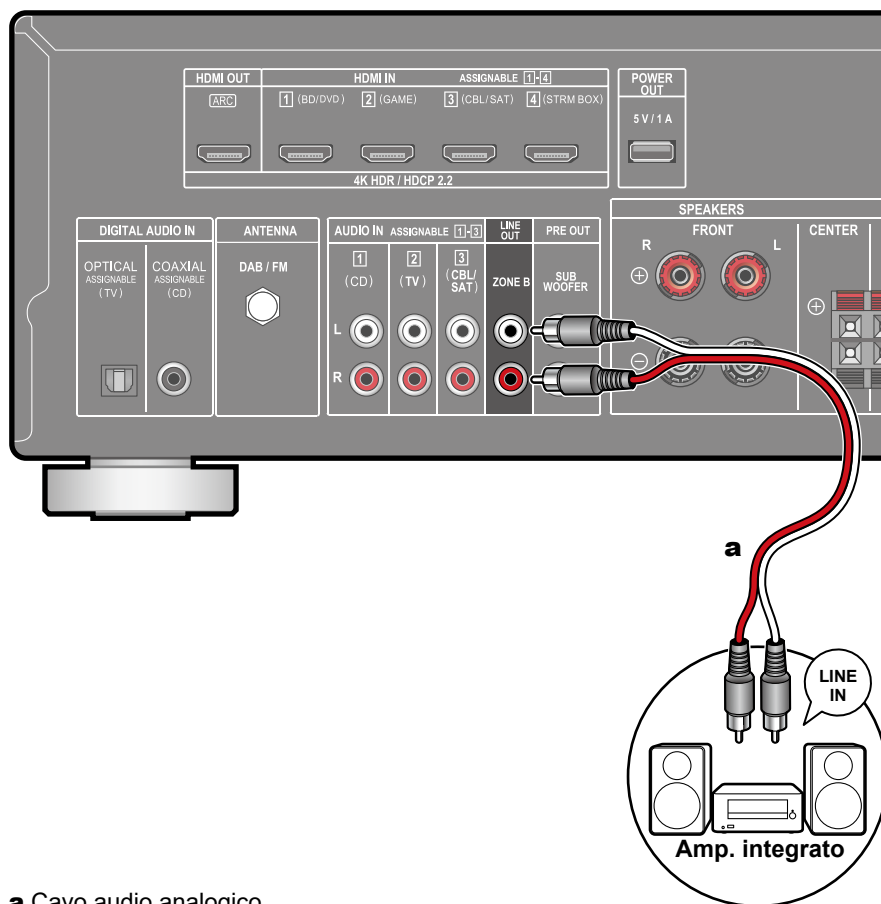

a Cavo audio analogico

Mentre si effettua la riproduzione nella stanza principale (ZONE A), è possibile godersi contemporaneamente anche l'audio a 2 canali della stessa sorgente (ZONE B). Utilizzare un cavo analogico per collegare il terminale ZONE B LINE OUT di questa unità al terminale LINE IN dell'amplificatore integrato nella stanza separata.

Collegamento delle antenne

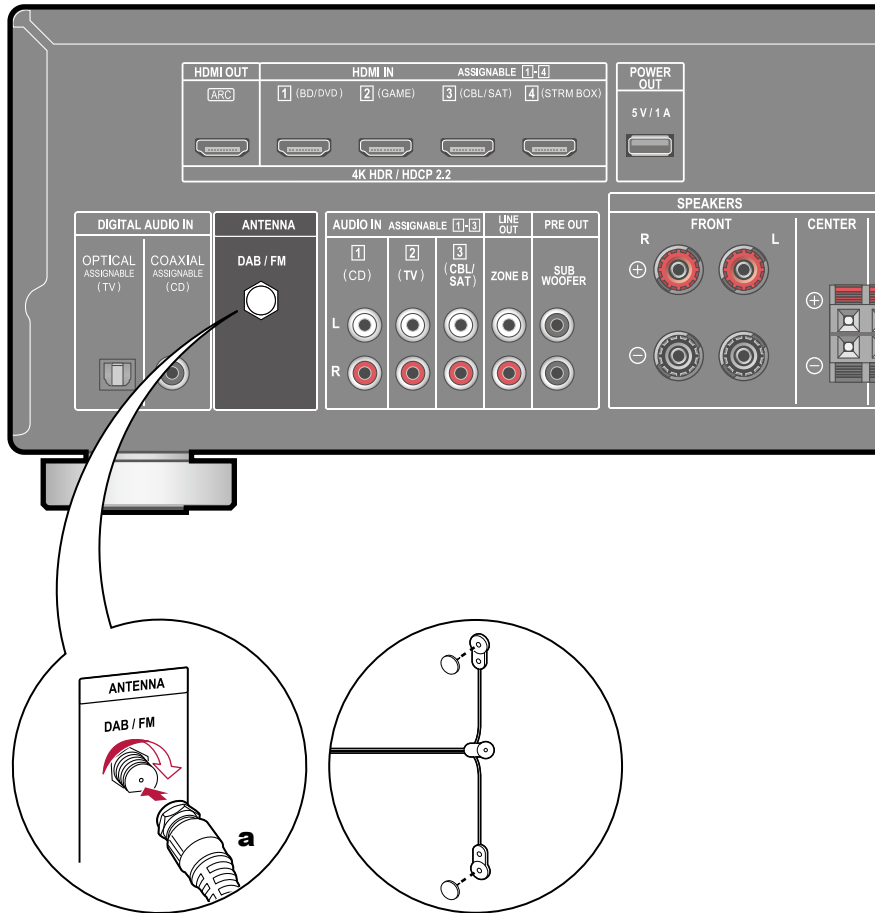

a Antenna DAB/FM

Accertarsi che il connettore sia inserito fino in fondo, quindi fissare ruotando il dado a destra. Usare una puntina o simili per fissare l'antenna al muro.

Collegamento del cavo di alimentazione

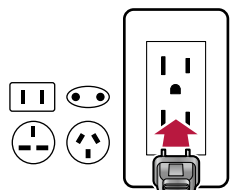

Collegare il cavo di alimentazione dopo che sono stati completati tutti i collegamenti.

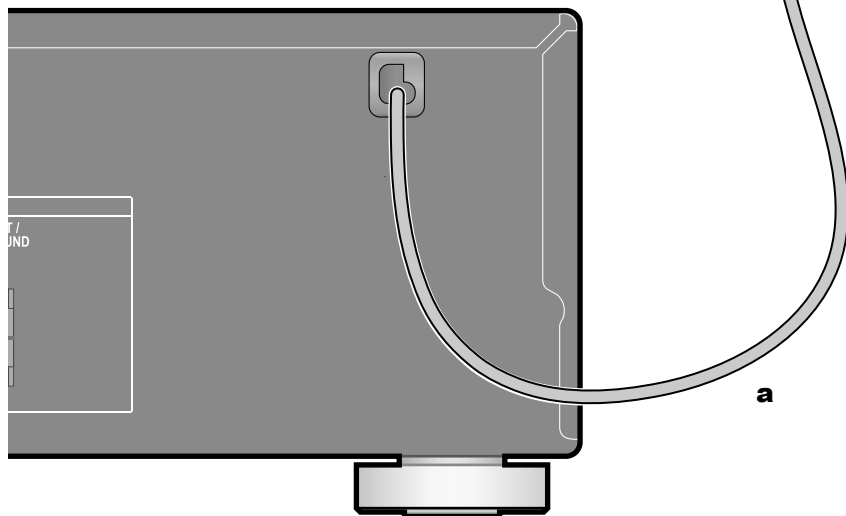

a Cavo di alimentazione

Riproduzione

Riproduzione di un componente AV	36
Riproduzione BLUETOOTH®	37
Ascolto della radio FM	38
Ascolto della radio digitale DAB	43
Riproduzione ZONE B	45
Funzioni convenienza	47
Modalità di ascolto	52

Riproduzione di un componente AV

È possibile riprodurre l'audio proveniente da componenti AV, come lettori Blu-ray disc, utilizzando questa unità.

Operazioni base

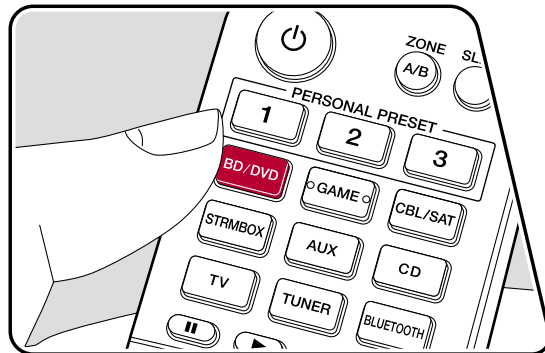
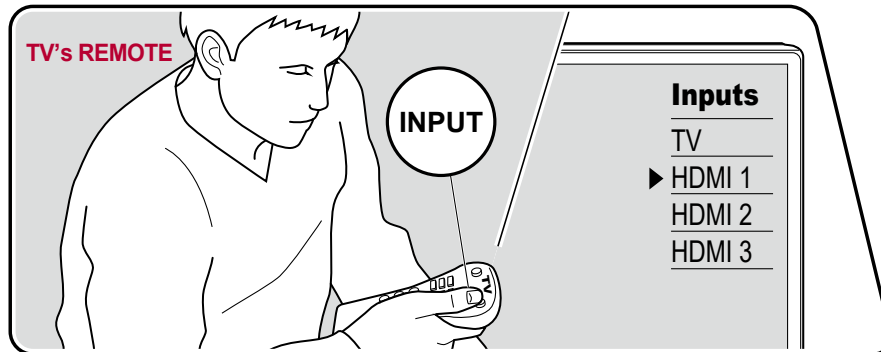

Eeguire la seguente procedura quando quest'unità è accesa.

1. Impostare l'ingresso sul televisore sull'ingresso collegato al televisore.
2. Premere il selettore di ingresso che ha lo stesso nome del terminale a cui è connesso il lettore.

Premere ad esempio BD/DVD per utilizzare il lettore collegato al terminale BD/DVD. Premere TV per ascoltare l'audio del televisore.

- Quando la funzione di collegamento CEC è attiva, l'ingresso viene commutato automaticamente quando un televisore e un lettore compatibili con CEC sono stati collegati a questa unità utilizzando una connessione HDMI.

3. Avviare la riproduzione sul componente AV.

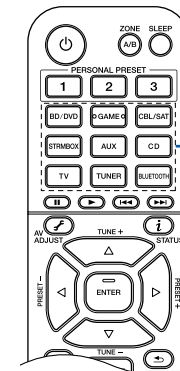

Selettore di ingresso

Riproduzione BLUETOOTH®

È possibile riprodurre l'audio in modalità wireless su un dispositivo abilitato a BLUETOOTH, come uno smartphone.

Operazioni base

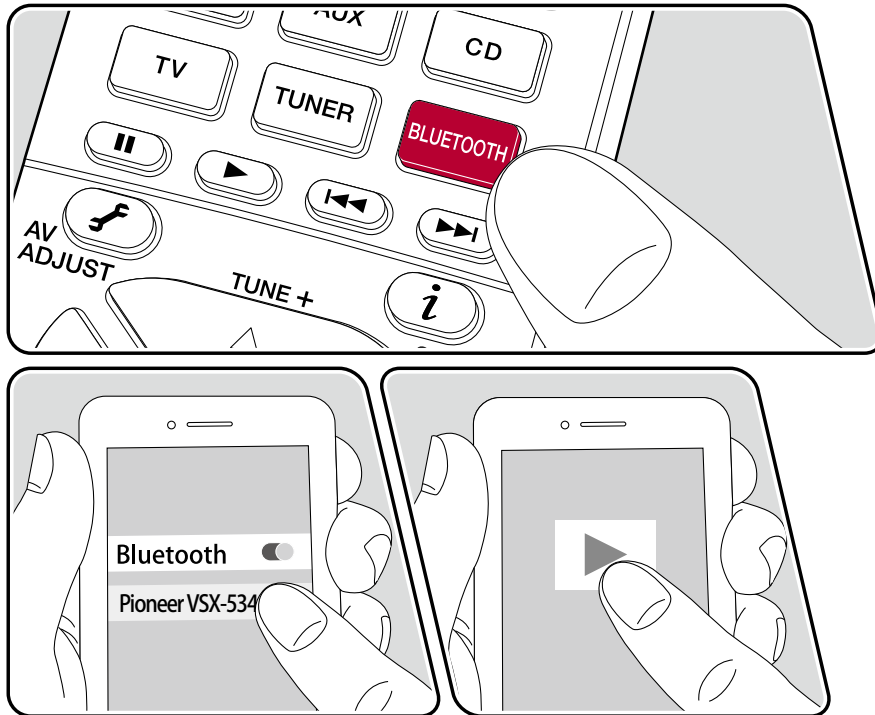

Eeguire la seguente procedura quando quest'unità è accesa.

Abbinamento

1. Quando si preme il pulsante BLUETOOTH, sul display di questa unità viene visualizzata l'indicazione "Now Pairing..." e viene abilitata la modalità di abbinamento.

Now Pairing...

2. Abilitare (attivare) la funzione BLUETOOTH del dispositivo abilitato BLUETOOTH, quindi selezionare questa unità tra i dispositivi visualizzati. Se viene richiesta una password, immettere "0000".
 - Questa unità viene visualizzata come "Pioneer VSX-534D XXXXXX".
 - Per collegare un altro dispositivo abilitato BLUETOOTH, tenere premuto il pulsante BLUETOOTH finché non viene visualizzato "Now Pairing...", quindi eseguire il passaggio 2. Questa unità può memorizzare le informazioni di abbinamento di sino ad un massimo di 8 dispositivi abbinati.
 - L'area di copertura è di circa 48'/15 m. Si noti che la connessione non è sempre garantita con tutti i dispositivi abilitati BLUETOOTH.

Riproduzione

1. Effettuare la procedura di collegamento sul dispositivo abilitato BLUETOOTH.
2. Riproduzione del file musicale.
L'ingresso di questa unità passerà automaticamente a "BLUETOOTH". Alzare il volume del dispositivo BLUETOOTH sino ad un livello appropriato.
 - Date le caratteristiche della tecnologia wireless BLUETOOTH, l'audio prodotto su questa unità potrebbe essere leggermente in ritardo rispetto all'audio riprodotto sul dispositivo abilitato BLUETOOTH.

Ascolto della radio FM

Su questa unità è possibile ricevere le stazioni radio FM grazie al sintonizzatore incorporato.

Sintonizzazione di una stazione radio

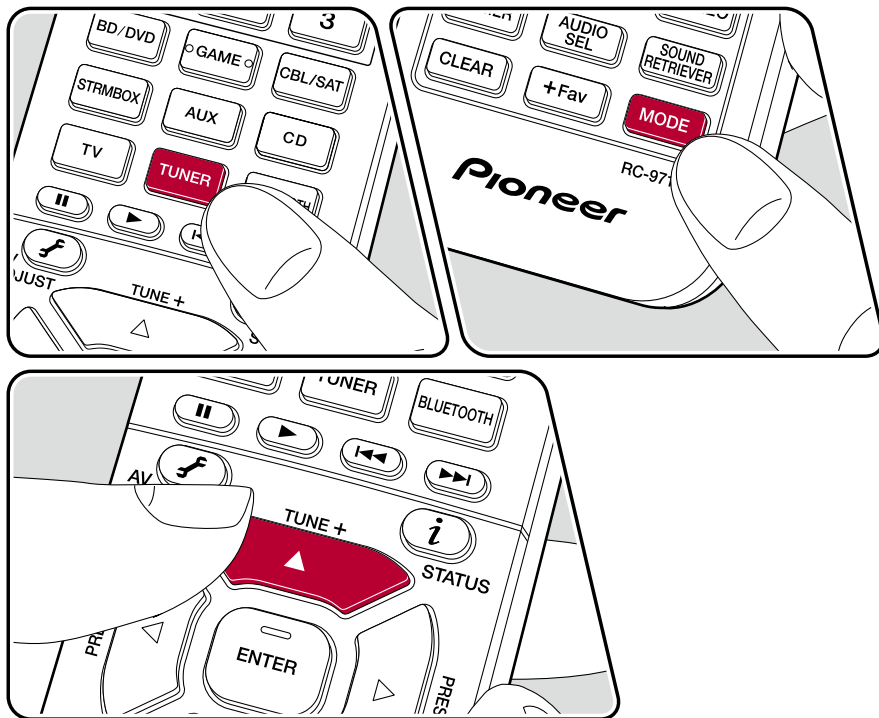

Eseguire la seguente procedura quando quest'unità è accesa.

Sintonizzazione automatica

1. Premere ripetutamente TUNER per selezionare "FM".
2. Premere MODE ripetutamente per visualizzare "TunMode: Auto" sul display.

TunMode: Auto

3. Quando si premono i cursori ▲ / ▼, ha inizio la sintonizzazione automatica, e la ricerca si arresta quando viene trovata una stazione. Quando viene sintonizzata una stazione radio, sul display si accende l'indicatore "TUNED". Quando viene sintonizzata una stazione radio FM, si accende l'indicatore "STEREO".

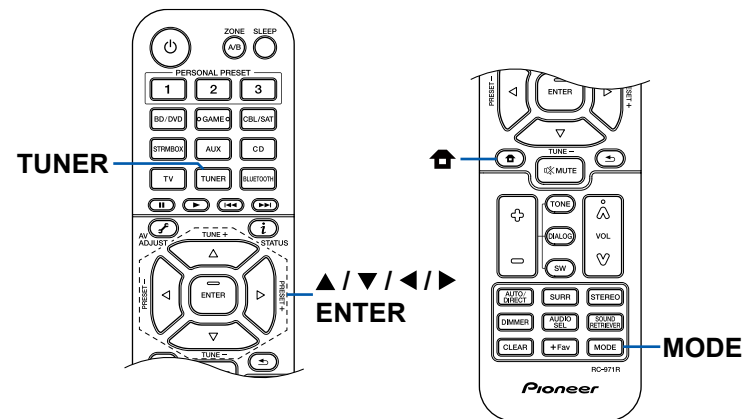

Quando la ricezione delle radio FM non è buona: Eseguire la procedura per "Sintonizzazione manuale" (→[p39](#)). Notare che se si effettua la sintonizzazione manuale, la ricezione delle trasmissioni FM sarà mono e non stereo, a prescindere dalla sensibilità della ricezione.

Sintonizzazione manuale

Notare che se si effettua la sintonizzazione manuale, la ricezione delle trasmissioni FM sarà mono e non stereo, a prescindere dalla sensibilità della ricezione.

1. Premere ripetutamente TUNER per selezionare "FM".
2. Premere MODE ripetutamente per visualizzare "TunMode: Manual" sul display.

TunMode: Manual

3. Tenendo premuti i cursori ▲ / ▼, selezionare la stazione radio desiderata.
 - Ogni volta che si premono i cursori ▲ / ▼, la frequenza cambia di 1 passo. Se il pulsante viene tenuto premuto la frequenza continua a cambiare e, se il pulsante viene rilasciato, la frequenza smette di cambiare.

Memorizzazione di una stazione radio
(→[p40](#))

Memorizzazione di una stazione radio

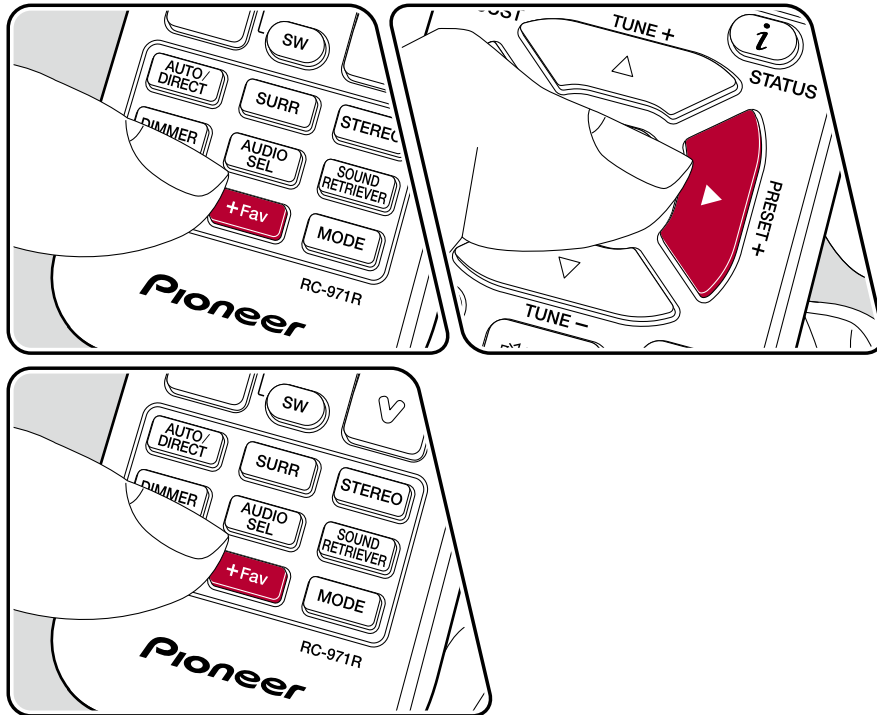

Procedura di registrazione

È possibile memorizzare fino a 40 delle vostre stazioni radio preferite.

Dopo essersi sintonizzati sulla stazione radio che si desidera registrare, seguire la procedura sotto descritta.

1. Premere +Fav in modo che il numero della stazione memorizzata lampeggi sul display.

FM 87.5 MHz

2. Mentre il numero della stazione memorizzata lampeggia (circa 8 secondi), premere ripetutamente i cursori ◀/▶ per selezionare un numero compreso tra 1 e 40.

3. Premere nuovamente +Fav per registrare la stazione.

Il numero preimpostato smette di lampeggiare dopo la registrazione della stazione. Ripetere questa procedura per tutte le stazioni radio preferite.

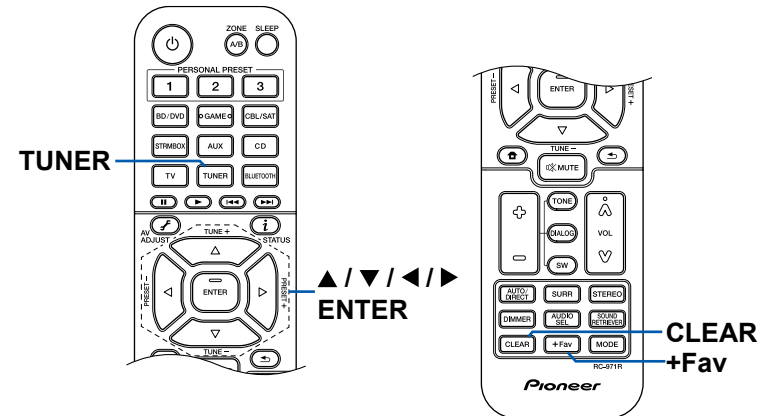

Selezione di una stazione radio memorizzata

1. Premere TUNER.
2. Premere i cursori ◀/▶ per selezionare il numero della stazione memorizzata.

Eliminazione di una stazione radio memorizzata

1. Premere TUNER.
2. Premere i cursori ◀/▶ per selezionare il numero della stazione memorizzata da eliminare.
3. Dopo aver premuto +Fav, premere CLEAR mentre il numero della stazione memorizzata lampeggia ed eliminare il numero della stazione memorizzata. Quando è stato eliminato, il numero scompare dalla schermata.

☐ **Utilizzo di RDS (→[p42](#))**

Utilizzo di RDS

RDS sta per Radio Data System (sistema di dati radio), ed è un metodo per trasmettere dati tramite segnali radio FM. Nelle regioni in cui può essere utilizzato RDS, se lo si sintonizza ad una stazione radio che trasmette informazioni sui programmi, il nome della stazione radio viene visualizzato sul display. Premendo **i** sul telecomando in questo stato, è possibile utilizzare le seguenti funzioni.

Visualizzazione delle informazioni di testo (Radio Text)

1. Quando il nome della stazione viene visualizzato sul display, premere una volta **i** sul telecomando.
Il Radio Text (RT), cioè le informazioni di testo trasmesse dalla stazione, viene visualizzato scorrendo lungo il display. "No Text Data" viene visualizzato quando non vengono trasmesse informazioni di testo.

Ricerca di stazioni per Tipo di programma

1. Quando il nome della stazione viene visualizzato sul display, premere due volte **i** sul telecomando.
 - Se nessuno dei Tipi di Programma è impostato per la stazione radio in ricezione, è visualizzato "None".
2. Premere i cursori ◀/▶ sul telecomando per selezionare il tipo di programma che si desidera cercare, quindi premere il pulsante ENTER per iniziare la ricerca.
 - I tipi di programma visualizzati sono i seguenti: None / News (notiziari) / Affairs (attualità) / Info (informazioni) / Sport / Educate (educazione) / Drama / Cultura / Science (scienza e tecnologia) / Varie / Pop M (musica pop) / Rock M (musica rock) / Easy M (musica MOR) / Light M (classici musica leggera) / Classica (musica classica) / Other M (altra musica) / Weather / Finance / Children (programmi per bambini) / Social (affari sociali) / Religion / Phone In / Travel / Leisure / Jazz (musica jazz) / Country (musica country) / Nation M (musica nazionale) / Oldies (vecchi successi) / Folk M (musica folk) / Document (documentari)
 - Le informazioni visualizzate potrebbero non coincidere con il contenuto trasmesso dalla stazione.

3. Quando viene trovata una stazione, il nome della stazione lampeggia sul display. Premendo il pulsante ENTER in questo stato, si riceverà quella stazione. Se non si preme il pulsante ENTER, l'unità inizia a cercare un'altra stazione.
 - Se non vengono trovate stazioni, viene visualizzato il messaggio "Not Found".
 - Quando l'unità riceve caratteri non supportati, potrebbero essere visualizzati dei caratteri anomali. Non si tratta di un malfunzionamento. Inoltre, se il segnale di una stazione è debole, le informazioni potrebbero non essere visualizzate.

Ascolto della radio digitale DAB

Operazioni base

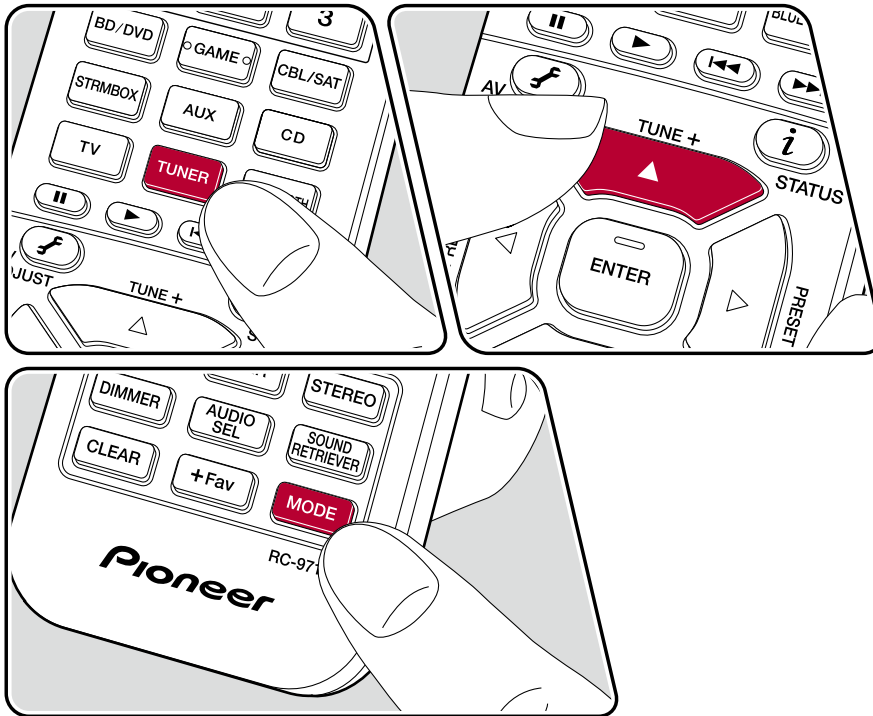

Eseguire la seguente procedura quando quest'unità è accesa.

1. Premere ripetutamente TUNER per selezionare "DAB".
 - La prima volta che si seleziona DAB, la funzione di Sintonizzazione Automatica scandisce automaticamente la Banda DAB 3 alla ricerca di multiplex (cioè stazioni) disponibili nella propria area. Una volta completato il processo di scansione, viene selezionata la prima stazione rilevata.

Scan# 100%

2. Selezionare la stazione radio desiderata con ▲ / ▼ sul telecomando.
 - Se viene introdotta una nuova stazione DAB, oppure ci si sposta in un'area diversa, premere 🏠 sul telecomando, quindi usare i cursori e il pulsante ENTER per avviare "DAB Auto Scan" in "7. Miscellaneous" - "Tuner".

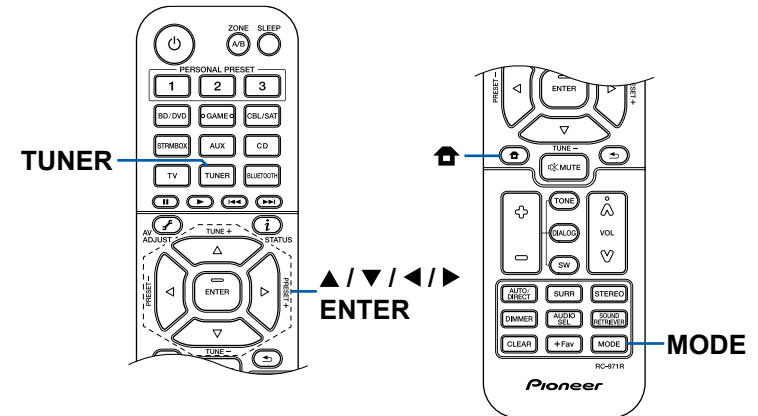

Modifica dell'ordine nel quale vengono visualizzate le stazioni

È possibile ordinare le stazioni disponibili in ordine alfabetico o per multiplex.

1. Premere ripetutamente TUNER per selezionare "DAB".
2. Premere ripetutamente MODE per impostare il metodo di ordinamento della visualizzazione scegliendo tra quelli indicati di seguito.

Alphabet (impostazione predefinita): Ordinamento alfabetico delle stazioni.

Multiplex: Ordinamento delle stazioni per multiplex.

Visualizzazione informazioni radio DAB

1. Premere ripetutamente **i** per visualizzare informazioni sulla stazione DAB selezionata.

DLS (Dynamic Label Segment): Quando si è sintonizzati su una stazione che trasmette dati di testo DLS, il testo scorre sul display.

Tipo di programma: Visualizza il tipo di programma.

Bit Rate e Modalità Audio: Visualizza il bit rate e la modalità audio (Stereo, Mono).

Qualità: Visualizza la qualità del segnale.

0 - 59: Cattiva ricezione

60 - 79: Buona ricezione

80 - 100: Ottima ricezione

Nome del multiplex: Visualizza il nome del multiplex corrente.

Numero e frequenza del multiplex: Visualizza il numero e la frequenza del multiplex corrente.

Riproduzione ZONE B

Mentre si effettua la riproduzione nella stanza principale (ZONE A), è possibile godersi contemporaneamente anche l'audio della stessa sorgente (ZONE B).

Riproduzione

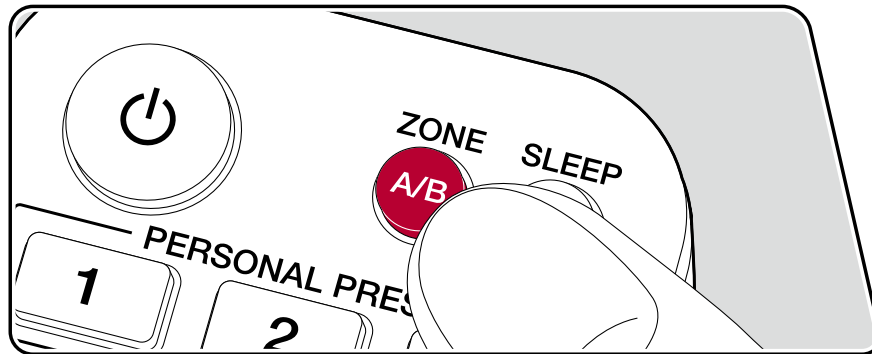

1. Premere ZONE A/B per selezionare una destinazione di uscita audio.
 - ZONE A: Invia audio solo alla stanza principale (ZONE A). "A" si illumina sul display dell'unità principale.
 - ZONE B: Invia audio solo alla stanza separata (ZONE B). "B" si illumina sul display dell'unità principale.
 - ZONE A+B: Invia audio sia alla stanza principale (ZONE A) che alla stanza separata (ZONE B). "A" e "B" si illuminano sul display dell'unità principale.

A B

2. Avviare la riproduzione sul componente AV.
3. Se l'unità è collegata all'amplificatore integrato nella stanza separata, regolare il volume dell'amplificatore integrato.

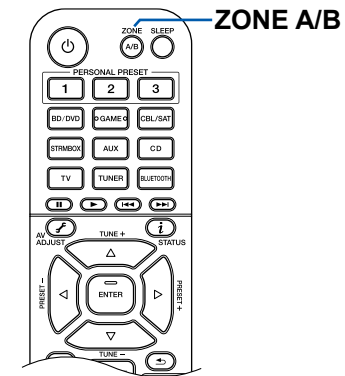

- Se "ZONE A+B" è selezionato come destinazione di uscita audio, è possibile selezionare solo la modalità di ascolto "Stereo" per la stanza principale (ZONE A) quando si utilizza la disposizione diffusori a 2.1 canali. Se si utilizza una disposizione diffusori a 3.1 canali o superiore, è possibile selezionare solo la modalità di ascolto "Ext.Stereo".

Funzioni convenienza

Utilizzo di PERSONAL PRESET

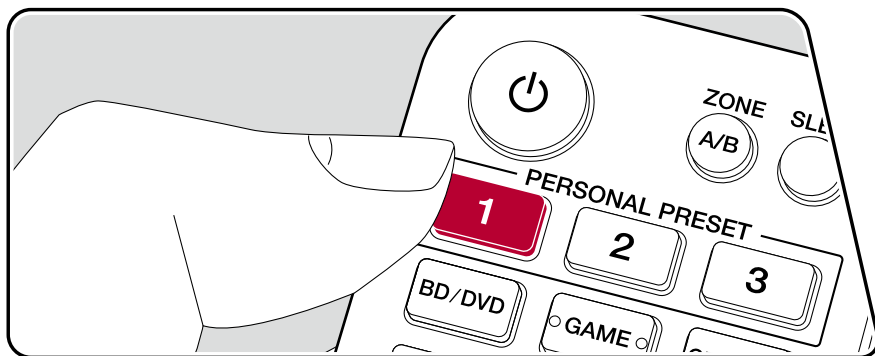

Registrazione

È possibile registrare le impostazioni (→p48) come il selettore di ingresso corrente e la modalità di ascolto con i tre pulsanti PERSONAL PRESET, e richiamare un'impostazione registrata in una singola operazione. es.) Premendo il pulsante PERSONAL PRESET, si modifica automaticamente il selettore di ingresso in "TUNER", per ricevere la stazione registrata. Inoltre, la modalità di ascolto e il livello di volume vengono modificati in base alla registrazione.

Effettuare i seguenti passaggi nello stato dell'impostazione da registrare.

1. Tenere premuto uno degli 1-3 pulsanti di PERSONAL PRESET.
2. "Preset Written" appare sul display, e l'impostazione viene registrata. Se la registrazione è già stata effettuata, l'impostazione registrata viene sovrascritta.

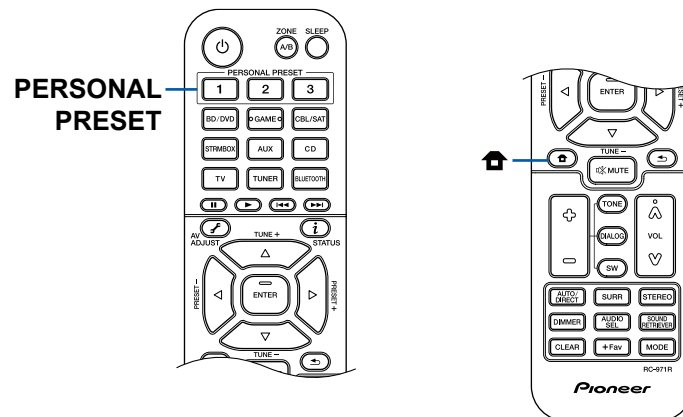

Impostazioni che possono essere registrate

Le seguenti impostazioni possono essere registrate con PERSONAL PRESET.

- Selettore di ingresso (anche le stazioni radio possono essere registrate).
- Modalità di ascolto
- Livello di volume (Limite superiore "-32 dB")
- Destinazione di uscita (Zona)
- "On" e "Off" della funzione Sound Retriever
- TREBLE/BASS/DIALOG, ecc.

* Quando vengono registrate stazioni radio, i numeri della stazione memorizzata di TUNER, "38", "39" e "40" (→[p40](#)), vengono sovrascritti.

Utilizzo delle impostazioni registrate

1. Premere uno degli 1-3 pulsanti di PERSONAL PRESET con cui le impostazioni sono state registrate.
 - Premendo i pulsanti PERSONAL PRESET, si attiva l'alimentazione anche se l'unità principale è in modalità standby.

Controllo delle impostazioni registrate

1. Stampare , selezionare "1. Input/Output Assign" - "PERSONAL PRESET Information" nel menu setup (→[p72](#)), e premere ENTER.
2. Le impostazioni registrate vengono visualizzate nell'elenco.
 - Alcune delle voci, come la funzione Sound Retriever, non vengono visualizzate nell'elenco.

Regolazione del tono

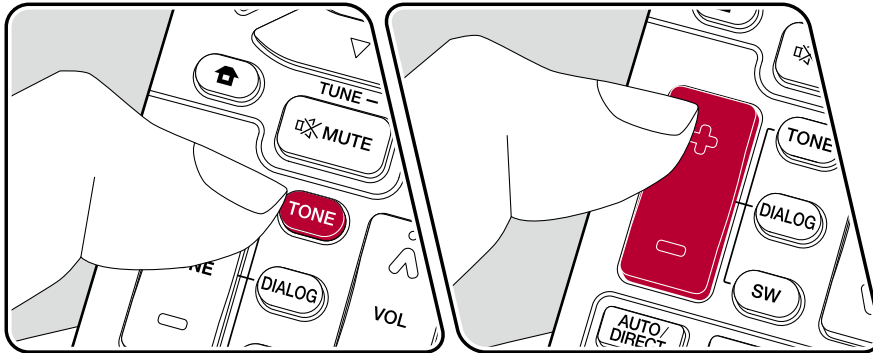

Regolazione di TREBLE/BASS

È possibile regolare la qualità audio dei diffusori.

1. Premere ripetutamente TONE per selezionare Treble o Bass e regolare il contenuto.
Treble: Aumenta o riduce i toni alti dei diffusori.
Bass: Aumenta o riduce i toni bassi dei diffusori.
2. Premere + o – per la regolazione.

Regolazione di DIALOG

Enfatizza colonne sonore di film e musiche cantante, consentendo di ascoltarle più facilmente. È efficace in particolare per colonne sonore di film. Inoltre, esercita un effetto anche se il diffusore centrale non è utilizzato. Selezionare il livello desiderato, da "1" (basso) a "5" (alto).

1. Premere DIALOG.
2. Premere + o – per la regolazione.
 - A seconda dell'impostazione sorgente di ingresso o modalità di ascolto, la selezione potrebbe essere impossibile, o l'effetto desiderato potrebbe non essere raggiunto.

Regolazione di SUBWOOFER

Consente di regolare il livello del subwoofer durante l'ascolto.

1. Premere SW.

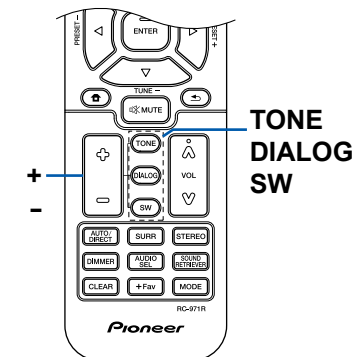

2. Premere + or - per regolare il livello tra "-15.0 dB" e "+12.0 dB".
 - Se si imposta l'unità nella modalità standby, le regolazioni fatte verranno riportate allo stato precedente.

Sleep Timer

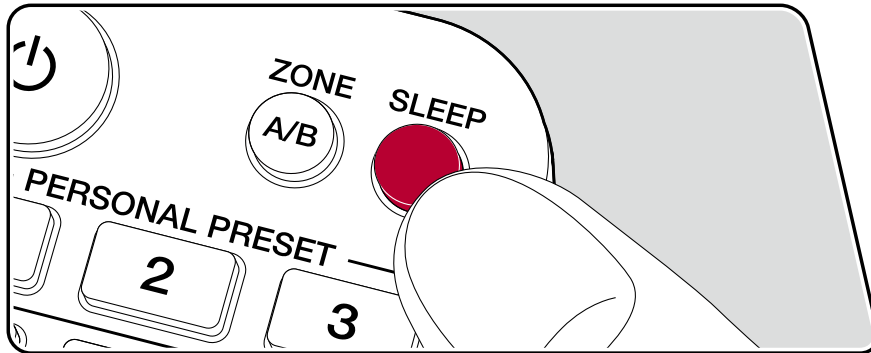

È possibile consentire all'unità di entrare automaticamente in standby al termine del tempo programmato.

Premere il pulsante SLEEP sul telecomando per selezionare il tempo tra "30 min", "60 min" e "90 min".

"Off": L'unità non entra automaticamente in modalità standby.

È anche possibile impostare questo elemento premendo il pulsante  sul telecomando e selezionando "6. Hardware" – "Power Management" – "Sleep Timer" (→ [p82](#)) sul menu Setup.

Modalità di ascolto

È possibile modificare la modalità di ascolto durante la riproduzione premendo ripetutamente "AUTO/DIRECT", "SURR" o "STEREO".

Selezione di una modalità di ascolto

- Ciascuno dei pulsanti AUTO/DIRECT, SURR e STEREO conserva l'ultima modalità di ascolto che era stata selezionata. Se viene riprodotto un contenuto incompatibile con l'ultima modalità di ascolto selezionata, viene selezionata automaticamente la modalità di ascolto più standard per questo contenuto.
- Per informazioni sugli effetti di ciascuna modalità di ascolto, consultare "Effetti Modalità di ascolto" (→p57).
- Per le modalità di ascolto selezionabili per ciascun formato audio dei segnali di ingresso, fare riferimento a "Formati di Ingresso e Modalità di Ascolto Selezionabili" (→p61).

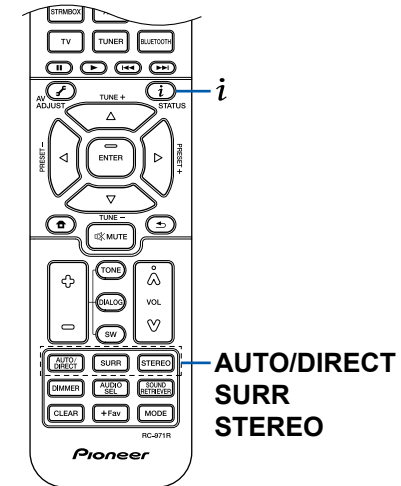

■ Pulsante AUTO/DIRECT

Premendo ripetutamente, le modalità di ascolto adatte al segnale di ingresso cambiano in "Auto Surround", "Direct", "Pure Direct". Dopo averne selezionata una, viene visualizzato "Auto Surround" (o "Direct" o "Pure Direct"), quindi viene selezionata automaticamente la modalità di ascolto più adatta al formato audio (DTS per i segnali in ingresso multi-canale, Stereo per i segnali in ingresso a 2 canali, ecc.) e sul display compare un indicatore, ad esempio "DTS".

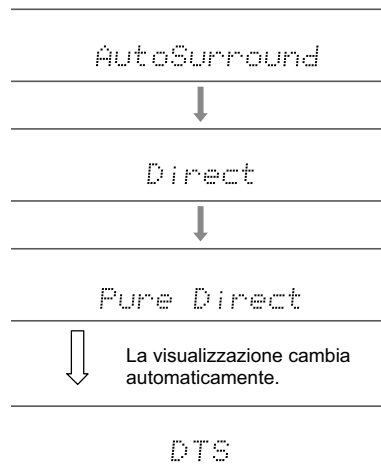

La modalità "Direct" disabilita le elaborazioni che possono influenzare la qualità audio, come le funzioni di controllo di tono, in modo da ottenere una qualità audio ancora maggiore. La modalità "Pure Direct" disabilita ancora più processi che influenzano la qualità audio, in modo da ottenere una riproduzione più fedele dell'audio originale. In questo caso, la calibrazione dei diffusori effettuata con MCACC non è valida.

■ Pulsante SURR

Premendo ripetutamente, è possibile selezionare il formato audio dei segnali in ingresso e scegliere tra diverse modalità di ascolto. Selezionare la modalità che meglio si adatta alle proprie preferenze. La modalità di ascolto selezionata viene visualizzata sul display.

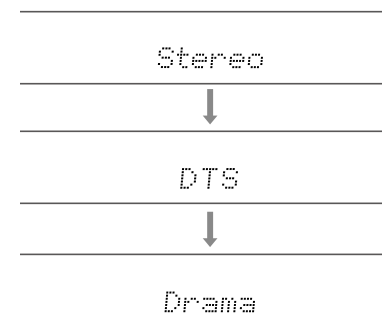

■ Pulsante STEREO

È possibile selezionare la modalità "Stereo" per la riproduzione solo dai diffusori anteriori e dal subwoofer.

Per informazioni dettagliate sugli effetti di ciascuna modalità di ascolto, fare riferimento a "Effetti Modalità di ascolto". Per le modalità di ascolto selezionabili per ciascun formato audio nei segnali di ingresso, fare riferimento a "Formati di Ingresso e Modalità di Ascolto Selezionabili".

Controllo del formato di ingresso e della modalità di ascolto

Premendo ripetutamente il pulsante **i** sul telecomando o il pulsante STATUS sull'unità principale si commuta il display dell'unità principale nel seguente ordine.

- Se si utilizza una connessione BLUETOOTH, premere il pulsante STATUS sull'unità principale.
- Non tutte le informazioni sono necessariamente visualizzate.

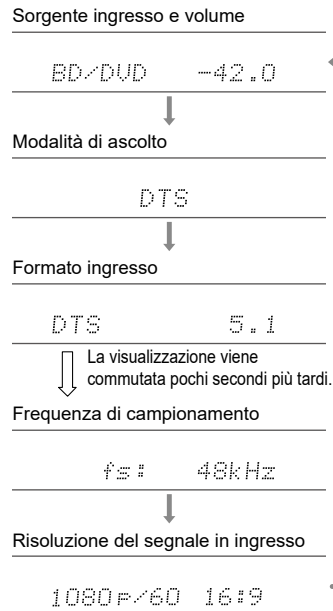

Disposizioni Diffusore e Modalità di Ascolto Selezionabili

Vedere la seguente tabella per le modalità di ascolto selezionabili per ciascuna disposizione diffusori.

Modalità di ascolto	Disposizione diffusori					
	2.1 ch	3.1 ch	4.1 ch	5.1 ch	2.1.2 ch	3.1.2 ch
<input checked="" type="checkbox"/> DD (Dolby Audio - DD)		✓(*1)	✓(*1)	✓(*1)		✓(*2)
<input checked="" type="checkbox"/> DD+ (Dolby Audio - DD+)		✓(*1)	✓(*1)	✓(*1)	✓(*1)	✓(*1)
<input checked="" type="checkbox"/> DTHD (Dolby Audio - TrueHD)		✓(*1)	✓(*1)	✓(*1)	✓(*1)	✓(*1)
<input checked="" type="checkbox"/> Atmos					✓	✓
<input checked="" type="checkbox"/> Atmos 2.0/2.1	✓					
<input checked="" type="checkbox"/> Atmos 3.0/3.1		✓				
<input checked="" type="checkbox"/> Atmos 4.0/4.1			✓			
<input checked="" type="checkbox"/> Atmos 5.0/5.1				✓		
<input checked="" type="checkbox"/> Atmos 2.0.2/2.1.2					✓	
<input checked="" type="checkbox"/> Atmos 3.0.2/3.1.2						✓
<input checked="" type="checkbox"/> Dsur (Dolby Audio - Surr)	✓	✓	✓	✓	✓	✓
<input checked="" type="checkbox"/> Dsur 2.0/2.1 (Dolby Audio - Surr)	✓					
<input checked="" type="checkbox"/> Dsur 3.0/3.1 (Dolby Audio - Surr)		✓				
<input checked="" type="checkbox"/> Dsur 4.0/4.1 (Dolby Audio - Surr)			✓			
<input checked="" type="checkbox"/> Dsur 5.0/5.1 (Dolby Audio - Surr)				✓		
<input checked="" type="checkbox"/> Dsur 2.0.2/2.1.2 (Dolby Audio - Surr)					✓	
<input checked="" type="checkbox"/> Dsur 3.0.2/3.1.2 (Dolby Audio - Surr)						✓

Modalità di ascolto	Disposizione diffusori					
	2.1 ch	3.1 ch	4.1 ch	5.1 ch	2.1.2 ch	3.1.2 ch
DTS		✓	✓	✓		✓(*2)
DTS 96/24		✓	✓	✓		✓(*2)
DTS-HD HR (DTS-HD High Resolution)		✓	✓	✓		✓
DTS-HD Master (DTS-HD Master Audio)		✓	✓	✓		✓
DTS Express		✓	✓	✓		✓
DTS:X		✓	✓	✓	✓	✓
DTS Neural:X	✓	✓	✓	✓	✓	✓
DTS Virtual:X	✓	✓	✓	✓		
PCM	✓	✓(*1)	✓(*1)	✓(*1)	✓(*2)	✓(*2)
DSD		✓(*1)	✓(*1)	✓(*1)		✓(*2)
Direct	✓	✓(*1)	✓(*1)	✓(*1)	✓(*1)	✓(*1)
Pure Direct	✓	✓(*1)	✓(*1)	✓(*1)	✓(*1)	✓(*1)
Stereo	✓	✓(*3)	✓(*3)	✓(*3)	✓(*3)	✓(*3)
Mono	✓	✓(*4)	✓(*3)	✓(*4)	✓(*3)	✓(*4)
Ext.Mono		✓	✓	✓	✓	✓
Ext.Stereo		✓	✓	✓	✓	✓
Classical			✓	✓	✓	✓
Ent.Show (Entertainment Show)			✓	✓	✓	✓
Drama			✓	✓	✓	✓
Unplugged			✓	✓	✓	✓
F.S.Surround (Front Stage Surround)	✓	✓	✓(*3)	✓(*5)	✓(*3)	✓(*5)
Surround Enhancer	✓	✓	✓	✓	✓	✓

*1: Riprodotto con un campo basato sul numero di canali di segnali di ingresso.

*2: Nessuna uscita da diffusori di altezza.



*3: Uscita solo da diffusori anteriori.

*4: Uscita solo diffusori centrali.

*5: Uscita solo da diffusori anteriori e diffusori centrali.

Effetti Modalità di ascolto

Aggiornamento delle modalità di ascolto

Modalità di ascolto come  Atmos 2.0 e  DSur 2.0 vengono aggiunte se il firmware viene aggiornato dopo l'acquisto o il firmware viene sostituito durante il processo di produzione del prodotto. Per i dettagli dell'aggiornamento del firmware, vedere "Funzione Aggiuntiva (Aggiornamento del Firmware)" (→[p5](#)).

In ordine alfabetico

■ Classical

Modalità adatta alla musica classica e all'opera lirica. Questa modalità enfatizza i canali surround in modo da aumentare la larghezza dell'immagine sonora e consente di simulare il riverbero naturale di una sala di grandi dimensioni.

■ Atmos

(Versione del firmware precedente al supporto del formato  Atmos 2.0, ecc.)

Selezionabile al momento dell'immissione di formato audio Dolby Atmos con diffusori di altezza collegat. Questa modalità riproduce fedelmente le caratteristiche dell'audio stereofonico registrato in formato audio Dolby Atmos. A differenza dei sistemi surround esistenti, Dolby Atmos non si basa su canali, ma permette l'accurato posizionamento di oggetti sonori con movimento indipendente in uno spazio 3D con una chiarezza ancora maggiore. Dolby Atmos è un formato audio opzionale per Blu-ray Disc e permette di ottenere un campo sonoro più stereofonico attraverso l'introduzione di un campo sonoro sopra la posizione di ascolto.

- Per consentire il trasferimento di questo formato audio, eseguire il collegamento usando un cavo HDMI e impostare l'uscita audio del lettore su Bitstream.

■ Atmos







(Versione del firmware che supporta  Atmos 2.0, ecc.)

Poiché questa modalità calcola i dati di posizione dell'audio registrato in audioDolby Atmos in tempo reale e lo emette dai diffusori appropriati, è possibile godersi il campo sonoro naturale e stereofonico di Dolby Atmos con una disposizione diffusori che include solo il collegamento di diffusori anteriori. Inoltre, l'audio Dolby Atmos può essere riprodotto più fedelmente collegando diffusori

di altezza. È possibile selezionare questa modalità quando si immette il formato audio Dolby Atmos.

A differenza dei sistemi surround esistenti, Dolby Atmos non si basa su canali, ma permette l'accurato posizionamento di oggetti sonori con movimento indipendente in uno spazio 3D con una chiarezza ancora maggiore. Dolby Atmos è un formato audio opzionale per Blu-ray Disc e permette di ottenere un campo sonoro più stereofonico attraverso l'introduzione di un campo sonoro sopra la posizione di ascolto.

A seconda della disposizione diffusori, vengono visualizzate le seguenti modalità di ascolto.

-  Atmos 2.0/2.1: Se sono installati solo diffusori anteriori
-  Atmos 3.0/3.1: Se sono installati diffusori anteriori e diffusore centrale
-  Atmos 4.0/4.1: Se sono installati diffusori anteriori e diffusori surround
-  Atmos 5.0/5.1: Se sono installati diffusori anteriori, diffusore centrale e diffusori surround
-  Atmos 2.0.2/2.1.2: Se sono installati diffusori anteriori e diffusori di altezza
-  Atmos 3.0.2/3.1.2: Se sono installati diffusori anteriori, diffusore centrale e diffusori di altezza

- Per consentire il trasferimento di questo formato audio, eseguire il collegamento usando un cavo HDMI e impostare l'uscita audio del lettore su Bitstream.
- Se "Speaker Virtualizer" (→[p75](#)) è impostato su "Off" (Predefinito: On), le modalità diverse da  Atmos non possono essere selezionate.

■ DD (Dolby Audio - DD)

Questa modalità riproduce fedelmente le caratteristiche dell'audio registrato in formato Dolby Digital.

Dolby Digital è un formato digitale multi-canale sviluppato da Dolby Laboratories, Inc. ed è ampiamente adottato nelle produzioni cinematografiche. È anche un formato audio standard per DVD-Video e Blu-ray Disc. È possibile registrare fino a un massimo di 5.1 canali su DVD-Video o Blu-ray Disc: due canali anteriori, un canale centrale, due canali surround e il canale LFE dedicato alle basse frequenze (elementi sonori del subwoofer).

- Per consentire il trasferimento di questo formato audio, eseguire il collegamento usando un cavo digitale e impostare l'uscita audio del lettore su Bitstream.

■ DD+ (Dolby Audio - DD+)

Questa modalità riproduce fedelmente le caratteristiche dell'audio registrato in formato Dolby Digital Plus.

Il formato Dolby Digital Plus è una versione migliorata del formato Dolby Digital, che aumenta il numero dei canali e migliora la qualità audio fornendo una maggiore flessibilità in termini di bit rate. Dolby Digital Plus è un formato audio opzionale basato su 5.1 canali per Blu-ray Disc. È possibile ricordare un massimo di 7.1 canali con canali aggiuntivi come il canale surround posteriore.

- Per consentire il trasferimento di questo formato audio, eseguire il collegamento usando un cavo HDMI e impostare l'uscita audio del lettore su Bitstream.

■ DSurr (Dolby Audio - Surr)

(Versione del firmware precedente al supporto del formato  DSurr 2.0, ecc.)

Questa modalità di ascolto espande i canali reali a più canali per la riproduzione, in base alla configurazione dei diffusori connessi mediante l'espansione dei segnali di ingresso da 2 canali a 5.1 canali.

- Questa modalità non può essere selezionata quando viene immesso segnale DTS.





■ DSurr (Dolby Audio - Surr)

(Versione del firmware che supporta  DSurr 2.0, ecc.)

Questa modalità di ascolto espande segnali di ingresso a 2 canali in 5.1 canali. Questa modalità espande gli attuali canali a più canali di riproduzione in base alla configurazione dei diffusori collegati. Inoltre, anche se non c'è alcun diffusore da espandere, ad esempio quando sono collegati solo diffusori anteriori, l'audio del canale surround o del canale di altezza viene creato virtualmente per la riproduzione di espansione.

- Questa modalità non può essere selezionata quando viene immesso segnale DTS.

A seconda della disposizione diffusori, vengono visualizzate le seguenti modalità di ascolto.

-  DSurr 2.0/2.1: Se sono installati solo diffusori anteriori
-  DSurr 3.0/3.1: Se sono installati diffusori anteriori e diffusore centrale
-  DSurr 4.0/4.1: Se sono installati diffusori anteriori e diffusori surround
-  DSurr 5.0/5.1: Se sono installati diffusori anteriori, diffusore centrale e diffusori surround
-  DSurr 2.0.2/2.1.2: Se sono installati diffusori anteriori e diffusori di altezza

-  DSurr 3.0.2/3.1.2: Se sono installati diffusori anteriori, diffusore centrale e diffusori di altezza

- Se "Speaker Virtualizer" (→[p75](#)) è impostato su "Off" (Predefinito: On), le modalità diverse da  DSurr non possono essere selezionate.

■ DTHD (Dolby Audio - TrueHD)

Questa modalità riproduce fedelmente le caratteristiche dell'audio registrato in formato Dolby TrueHD.

Il formato audio Dolby TrueHD è un formato espanso "lossless" basato sulla tecnologia di compressione lossless chiamata MLP, e riproduce fedelmente l'audio master registrato in studio. Dolby TrueHD è un formato audio opzionale basato su 5.1 canali per Blu-ray Disc. È possibile ricordare un massimo di 7.1 canali con canali aggiuntivi come il canale surround posteriore. Il formato 7.1 canali è registrato a 96 kHz/24 bit, ed il formato 5.1 canali è registrato a 192 kHz/24 bit.

- Per consentire il trasferimento di questo formato audio, eseguire il collegamento usando un cavo HDMI e impostare l'uscita audio del lettore su Bitstream.

■ Drama

Adatta per i programmi televisivi prodotti in uno studio televisivo. Questa modalità aumenta l'effetto surround di tutto il suono per dare maggior chiarezza alle voci e creare un'immagine acustica realistica.

■ DSD

Questa modalità è adatta per la riproduzione di sorgenti registrate in DSD.

- Questa unità supporta il segnale DSD inserito dal terminale di ingresso HDMI. Tuttavia, a seconda del lettore collegato, un miglior audio potrebbe si potrebbe ottenere impostando l'uscita dal lato del lettore sull'uscita PCM.
- La modalità di ascolto non può essere selezionata se l'impostazione di uscita sul lettore Blu-ray Disc/DVD in uso non è impostata su DSD.

■ DTS

Questa modalità riproduce fedelmente le caratteristiche dell'audio registrato in formato DTS.

Il formato audio DTS è un formato digitale multicanale sviluppato da DTS, Inc. Questo formato è un formato audio opzionale per DVD-Video ed è un formato standard per i Blu-ray Disc. Consente di registrare fino a 5.1 canali: due canali anteriori, un canale centrale, due canali surround e il canale LFE dedicato alle basse frequenze (elementi sonori del subwoofer). Il contenuto viene registrato con un ricco volume di dati, con una frequenza di campionamento massimo di 48 kHz, ad una risoluzione di 24 bit e con un bit rate di 1,5 Mbps.

- Per consentire il trasferimento di questo formato audio, eseguire il collegamento usando un cavo digitale e impostare l'uscita audio del lettore su Bitstream.

■ DTS 96/24

Questa modalità riproduce fedelmente le caratteristiche dell'audio registrato in formato DTS 96/24.

Il formato DTS 96/24 è un formato audio opzionale per DVD-Video e Blu-ray Disc.

Consente di registrare fino a un massimo di 5.1 canali: due canali anteriori, un canale centrale, due canali surround e il canale LFE dedicato alle basse frequenze (elementi sonori del subwoofer). È possibile ottenere una riproduzione dettagliata mediante registrazione a una frequenza di campionamento di 96 kHz e con una risoluzione di 24 bit.

- Per consentire il trasferimento di questo formato audio, eseguire il collegamento usando un cavo digitale e impostare l'uscita audio del lettore su Bitstream.

■ DTS Express

Questa modalità riproduce fedelmente le caratteristiche dell'audio registrato in formato DTS Express.

DTS Express è un formato audio opzionale basato su 5.1 canali per Blu-ray Disc. È possibile ricordare un massimo di 7.1 canali con canali addizionali come il canale surround posteriore. Supporta anche bit rate ridotti.

- Per consentire il trasferimento di questo formato audio, eseguire il collegamento usando un cavo HDMI e impostare l'uscita audio del lettore su Bitstream.

■ DTS-HD HR (DTS-HD High Resolution)

Questa modalità riproduce fedelmente le caratteristiche dell'audio registrato in formato DTS-HD High Resolution Audio.

DTS-HD High Resolution Audio è un formato audio opzionale basato su 5.1 canali per Blu-ray Disc. È possibile registrare fino a un massimo di 7.1 canali con canali addizionali come il canale surround posteriore, a una frequenza di campionamento di 96 kHz e a una risoluzione di 24 bit.

- Per consentire il trasferimento di questo formato audio, eseguire il collegamento usando un cavo HDMI e impostare l'uscita audio del lettore su Bitstream.

■ DTS-HD MSTR (DTS-HD Master Audio)

Questa modalità riproduce fedelmente le caratteristiche dell'audio registrato in formato DTS-HD Master Audio.

DTS-HD Master Audio è un formato audio opzionale basato su 5.1 canali per Blu-ray Disc. È possibile registrare fino a un massimo di 7.1 canali con canali addizionali come il canale surround posteriore, utilizzando la tecnologia di riproduzione audio lossless. 96 kHz/24 bit è supportato per 7.1 canali e 192 kHz/24 bit è supportato per 5.1 canali.

- Per consentire il trasferimento di questo formato audio, eseguire il collegamento usando un cavo HDMI e impostare l'uscita audio del lettore su Bitstream.

■ DTS Neural:X

Questa modalità di ascolto espande i canali reali a più canali per la riproduzione, adattando la configurazione dei diffusori connessi mediante l'espansione dei segnali di ingresso rispettivamente da 2 canali a 5.1 canali.

- Questa modalità non può essere selezionata quando viene immesso segnale Dolby.

■ DTS Virtual:X

La modalità di ascolto DTS Virtual:X utilizza l'esclusiva tecnologia di elaborazione audio per creare audio 3D spazioso che include audio dall'alto senza che siano collegati diffusori di altezza.

Questa modalità può essere selezionata in qualsiasi disposizione diffusori, come ad esempio collegamento di soli diffusori anteriori. È possibile godersi i propri film o programmi TV preferiti con un'esperienza audio più immersiva.

- Questa modalità non può essere selezionata quando viene immesso segnale Dolby o sono connessi diffusori di altezza.
- Questa modalità non può essere selezionata quando "Speaker Virtualizer" (→[p75](#)) è impostato su "Off" (Predefinito: On).

■ DTS:X

Questa modalità riproduce fedelmente le caratteristiche dell'audio registrato in formato DTS:X.

Il formato audio DTS:X è dato dalla combinazione della tecnologia di mixaggio basata sui formati tradizionali basati sui canali (5.1 e 7.1 canali) e il mixaggio audio dinamico basato sugli oggetti ed è caratterizzato dal posizionamento preciso dei suoni e dalla capacità di esprimere movimento audio.

- Per consentire il trasferimento di questo formato audio, eseguire il collegamento usando un cavo HDMI e impostare l'uscita audio del lettore su Bitstream.

■ Ent.Show (Entertainment Show)

Modalità adatta alla musica rock e pop. Ascoltando la musica in questa modalità si crea un campo sonoro vivace con una potente immagine acustica, come se ci si trovasse in una discoteca o a un concerto rock.

■ Ext.Mono (Extended Mono)

In questa modalità, tutti i diffusori emettono lo stesso audio in mono, così l'audio che si sente è lo stesso a prescindere da dove uno si trovi all'interno della stanza di ascolto.

■ Ext.Stereo (Extended Stereo)

Questa modalità è ideale per musica di sottofondo. L'audio stereo viene riprodotto attraverso i diffusori surround e i diffusori anteriori, creando così un'immagine stereo.

■ F.S.Surround (Front Stage Surround)

In questa modalità è possibile ottenere una riproduzione virtuale del suono surround multicanale anche con soli due o tre diffusori. Funziona controllando come il suono raggiunge le orecchie sinistra e destra dell'ascoltatore.

- Questa modalità non può essere selezionata quando "Speaker Virtualizer" (→p75) è impostato su "Off" (Predefinito: On).

■ Mono

In questa modalità, l'audio mono viene riprodotto dal diffusore centrale al momento dell'ingresso di un segnale analogico o di un segnale PCM. Se non è collegato alcun diffusore centrale, l'audio mono viene riprodotto dai diffusori anteriori.

■ PCM

Modalità adatta per la riproduzione di sorgenti registrate in Multichannel PCM.

■ Stereo

In questa modalità, l'audio viene emesso dai diffusori destro e sinistro e dal subwoofer.

■ Surround Enhancer*

Questa modalità consente di riprodurre audio con un ricco campo sonoro, che circonda in modo naturale l'ascoltatore senza affidarsi a riflessioni dalle pareti. Viene creato un canale surround virtuale per fornire un campo sonoro più ampio.

- Questa modalità non può essere selezionata quando viene immesso segnale DTS.
- Questa modalità non può essere selezionata quando "Speaker Virtualizer" (→p75) è impostato su "Off" (Predefinito: On).
- * Questa funzione diverrà non disponibile per la selezione se il firmware viene aggiornato dopo l'acquisto o se il firmware è stato sostituito durante il processo di produzione del prodotto. Per i dettagli dell'aggiornamento del firmware, vedere "Funzione Aggiuntiva (Aggiornamento del Firmware)" (→p5).

■ Unplugged

Adatta per strumenti acustici, vocali e jazz. Questa modalità enfatizza l'immagine del campo sonoro anteriore, dando l'impressione di essere di fronte al palco.

Formati di Ingresso e Modalità di Ascolto Selezionabili

È possibile selezionare una serie di modalità di ascolto in base al formato audio del segnale in ingresso.

- La modalità Stereo può essere selezionata con qualsiasi formato audio.
- Quando sono presenti segnali analogici in ingresso in modalità Pure Direct, la modalità passa ad Analog Direct, nella quale i segnali vengono inviati direttamente all'amplificatore senza passare per il DSP (Digital Signal Processor).
- Le modalità di ascolto disponibili quando sono collegate le cuffie sono solamente Pure Direct e Stereo.

■ Modalità di ascolto selezionabili

Formato ingresso	Modalità di ascolto
Analog	Stereo
	Mono
	<input checked="" type="checkbox"/> DSUR
	DTS Neural:X
	DTS Virtual:X ^{1 2}
	Classical ³
	Unplugged ³
	Ent.Show ³
	Drama ³
	Ext.Stereo ⁴
	Ext.Mono ⁴
	F.S.Surround ¹
Surround Enhancer ¹	

¹ Non può essere selezionato se "Speaker Virtualizer" è impostato su "Off".

² Non può essere selezionato quando sono installati i diffusori di altezza.

³ È necessario installare i diffusori surround o i diffusori di altezza.

⁴ È necessario installare il diffusore centrale, i diffusori surround o i diffusori di altezza.

Formato ingresso	Modalità di ascolto
PCM	Stereo
	Mono
	<input checked="" type="checkbox"/> DSUR
	DTS Neural:X ¹
	DTS Virtual:X ^{2 3}
	Classical ⁴
	Unplugged ⁴
	Ent.Show ⁴
	Drama ⁴
	Ext.Stereo ⁵
	Ext.Mono ⁵
F.S.Surround ²	
Surround Enhancer ²	

¹ Non può essere selezionato quando il formato di ingresso è mono.

² Non può essere selezionato se "Speaker Virtualizer" è impostato su "Off".

³ Non può essere selezionato quando sono installati i diffusori di altezza.

⁴ È necessario installare i diffusori surround o i diffusori di altezza.

⁵ È necessario installare il diffusore centrale, i diffusori surround o i diffusori di altezza.

□ Disposizioni Diffusore e Modalità di Ascolto Selezionabili (→p55)

Formato ingresso	Modalità di ascolto
Multich PCM	Stereo
	PCM ¹
	<input checked="" type="checkbox"/> DSur
	DTS Neural:X
	DTS Virtual:X ² ³
	Classical ⁴
	Unplugged ⁴
	Ent.Show ⁴
	Drama ⁴
	Ext.Stereo ⁵
	Ext.Mono ⁵
	F.S.Surround ²
	Surround Enhancer ²

¹ È necessario installare il diffusore centrale o i diffusori surround.

² Non può essere selezionato se "Speaker Virtualizer" è impostato su "Off".

³ Non può essere selezionato quando sono installati i diffusori di altezza.

⁴ È necessario installare i diffusori surround o i diffusori di altezza.

⁵ È necessario installare il diffusore centrale, i diffusori surround o i diffusori di altezza.

Formato ingresso	Modalità di ascolto
DSD	Stereo
	DSD ¹ ²
	<input checked="" type="checkbox"/> DSur
	DTS Neural:X
	DTS Virtual:X ³ ⁴
	Classical ⁵
	Unplugged ⁵
	Ent.Show ⁵
	Drama ⁵
	Ext.Stereo ⁶
Ext.Mono ⁶	
F.S.Surround ³	
Surround Enhancer ³	

¹ Non può essere selezionato se il formato di ingresso è mono o 2 canali.

² È necessario installare il diffusore centrale o i diffusori surround.

³ Non può essere selezionato se "Speaker Virtualizer" è impostato su "Off".

⁴ Non può essere selezionato quando sono installati i diffusori di altezza.

⁵ È necessario installare i diffusori surround o i diffusori di altezza.

⁶ È necessario installare il diffusore centrale, i diffusori surround o i diffusori di altezza.

Formato ingresso	Modalità di ascolto
<input checked="" type="checkbox"/> Atmos ¹	Stereo
	<input checked="" type="checkbox"/> Atmos
	Classical
	Unplugged
	Ent.Show
	Drama
	Ext.Stereo
	Ext.Mono
	F.S.Surround ²
	Surround Enhancer ²

¹ Con la versione del firmware precedente al supporto del format Atmos 2.0, ecc., è possibile selezionare la modalità di ascolto DD+ o DTHD se non sono collegati diffusori di altezza.

² Non può essere selezionato se "Speaker Virtualizer" è impostato su "Off".

Disposizioni Diffusore e Modalità di Ascolto Selezionabili (→p55)

Formato ingresso	Modalità di ascolto
<input checked="" type="checkbox"/> DD	Stereo
	<input checked="" type="checkbox"/> DD ^{1 2}
	<input checked="" type="checkbox"/> DSur
	Classical ³
	Unplugged ³
	Ent.Show ³
	Drama ³
	Ext.Stereo ⁴
	Ext.Mono ⁴
	F.S.Surround ⁵
	Surround Enhancer ⁵

¹ Non può essere selezionato quando il formato di ingresso è 2 canali.

² È necessario installare il diffusore centrale o i diffusori surround.

³ È necessario installare i diffusori surround o i diffusori di altezza.

⁴ È necessario installare il diffusore centrale, i diffusori surround o i diffusori di altezza.

⁵ Non può essere selezionato se "Speaker Virtualizer" è impostato su "Off".

Formato ingresso	Modalità di ascolto
<input checked="" type="checkbox"/> DD+	Stereo
	<input checked="" type="checkbox"/> DD+ ^{1 2 3}
	<input checked="" type="checkbox"/> DSur
	Classical ⁴
	Unplugged ⁴
	Ent.Show ⁴
	Drama ⁴
	Ext.Stereo ⁵
	Ext.Mono ⁵
	F.S.Surround ⁶
	Surround Enhancer ⁶

¹ Non può essere selezionato quando il formato di ingresso è 2 canali.

² È necessario installare il diffusore centrale o i diffusori surround.

³ DD+ non può essere selezionato se la sorgente di ingresso è Blu-ray Disc. È invece possibile selezionare la modalità di ascolto DD.

⁴ È necessario installare i diffusori surround o i diffusori di altezza.

⁵ È necessario installare il diffusore centrale, i diffusori surround o i diffusori di altezza.

⁶ Non può essere selezionato se "Speaker Virtualizer" è impostato su "Off".

Formato ingresso	Modalità di ascolto
<input checked="" type="checkbox"/> DTHD	Stereo
	<input checked="" type="checkbox"/> DTHD ^{1 2}
	<input checked="" type="checkbox"/> DSur
	Classical ³
	Unplugged ³
	Ent.Show ³
	Drama ³
	Ext.Stereo ⁴
	Ext.Mono ⁴
	F.S.Surround ⁵
	Surround Enhancer ⁵

¹ Non può essere selezionato quando il formato di ingresso è 2 canali.

² È necessario installare il diffusore centrale o i diffusori surround.

³ È necessario installare i diffusori surround o i diffusori di altezza.

⁴ È necessario installare il diffusore centrale, i diffusori surround o i diffusori di altezza.

⁵ Non può essere selezionato se "Speaker Virtualizer" è impostato su "Off".

Disposizioni Diffusore e Modalità di Ascolto Selezionabili (→p55)

Formato ingresso	Modalità di ascolto
DTS	Stereo
	DTS ^{1 2}
	DTS Neural:X ³
	DTS Virtual:X ^{4 5}
	Classical ⁶
	Unplugged ⁶
	Ent.Show ⁶
	Drama ⁶
	Ext.Stereo ⁷
	Ext.Mono ⁷
F.S.Surround ⁴	

¹ Non può essere selezionato quando il formato di ingresso è 2 canali.

² È necessario installare il diffusore centrale o i diffusori surround.

³ Non può essere selezionato quando il formato di ingresso è mono.

⁴ Non può essere selezionato se "Speaker Virtualizer" è impostato su "Off".

⁵ Non può essere selezionato quando sono installati i diffusori di altezza.

⁶ È necessario installare i diffusori surround o i diffusori di altezza.

⁷ È necessario installare il diffusore centrale, i diffusori surround o i diffusori di altezza.

Formato ingresso	Modalità di ascolto
DTS 96/24	Stereo
	DTS 96/24 ^{1 2}
	DTS Neural:X ³
	DTS Virtual:X ^{4 5}
	Classical ⁶
	Unplugged ⁶
	Ent.Show ⁶
	Drama ⁶
	Ext.Stereo ⁷
	Ext.Mono ⁷
F.S.Surround ⁴	

¹ Non può essere selezionato quando il formato di ingresso è 2 canali.

² È necessario installare il diffusore centrale o i diffusori surround.

³ Non può essere selezionato quando il formato di ingresso è mono.

⁴ Non può essere selezionato se "Speaker Virtualizer" è impostato su "Off".

⁵ Non può essere selezionato quando sono installati i diffusori di altezza.

⁶ È necessario installare i diffusori surround o i diffusori di altezza.

⁷ È necessario installare il diffusore centrale, i diffusori surround o i diffusori di altezza.

Formato ingresso	Modalità di ascolto
DTS Express	Stereo
	DTS Express ^{1 2}
	DTS Neural:X ³
	DTS Virtual:X ^{4 5}
	Classical ⁶
	Unplugged ⁶
	Ent.Show ⁶
	Drama ⁶
	Ext.Stereo ⁷
Ext.Mono ⁷	
F.S.Surround ⁴	

¹ Non può essere selezionato quando il formato di ingresso è 2 canali.

² È necessario installare il diffusore centrale o i diffusori surround.

³ Non può essere selezionato quando il formato di ingresso è mono.

⁴ Non può essere selezionato se "Speaker Virtualizer" è impostato su "Off".

⁵ Non può essere selezionato quando sono installati i diffusori di altezza.

⁶ È necessario installare i diffusori surround o i diffusori di altezza.

⁷ È necessario installare il diffusore centrale, i diffusori surround o i diffusori di altezza.

❑ Disposizioni Diffusore e Modalità di Ascolto Selezionabili (→p55)

Formato ingresso	Modalità di ascolto
DTS-HD HR	Stereo
	DTS-HD HR ^{1 2}
	DTS Neural:X ³
	DTS Virtual:X ^{4 5}
	Classical ⁶
	Unplugged ⁶
	Ent.Show ⁶
	Drama ⁶
	Ext.Stereo ⁷
	Ext.Mono ⁷
F.S.Surround ⁴	

¹ Non può essere selezionato quando il formato di ingresso è 2 canali.

² È necessario installare il diffusore centrale o i diffusori surround.

³ Non può essere selezionato quando il formato di ingresso è mono.

⁴ Non può essere selezionato se "Speaker Virtualizer" è impostato su "Off".

⁵ Non può essere selezionato quando sono installati i diffusori di altezza.

⁶ È necessario installare i diffusori surround o i diffusori di altezza.

⁷ È necessario installare il diffusore centrale, i diffusori surround o i diffusori di altezza.

Formato ingresso	Modalità di ascolto
DTS-HD MSTR	Stereo
	DTS-HD MSTR ^{1 2}
	DTS Neural:X ³
	DTS Virtual:X ^{4 5}
	Classical ⁶
	Unplugged ⁶
	Ent.Show ⁶
	Drama ⁶
	Ext.Stereo ⁷
	Ext.Mono ⁷
F.S.Surround ⁴	

¹ Non può essere selezionato quando il formato di ingresso è 2 canali.

² È necessario installare il diffusore centrale o i diffusori surround.

³ Non può essere selezionato quando il formato di ingresso è mono.

⁴ Non può essere selezionato se "Speaker Virtualizer" è impostato su "Off".

⁵ Non può essere selezionato quando sono installati i diffusori di altezza.

⁶ È necessario installare i diffusori surround o i diffusori di altezza.

⁷ È necessario installare il diffusore centrale, i diffusori surround o i diffusori di altezza.

Formato ingresso	Modalità di ascolto
DTS-ES	Stereo
	DTS
	DTS Neural:X
	DTS Virtual:X ^{1 2}
	Classical ³
	Unplugged ³
	Ent.Show ³
	Drama ³
	Ext.Stereo ⁴
Ext.Mono ⁴	
F.S.Surround ¹	

¹ Non può essere selezionato se "Speaker Virtualizer" è impostato su "Off".

² Non può essere selezionato quando sono installati i diffusori di altezza.

³ È necessario installare i diffusori surround o i diffusori di altezza.

⁴ È necessario installare il diffusore centrale, i diffusori surround o i diffusori di altezza.

❑ Disposizioni Diffusore e Modalità di Ascolto Selezionabili (→p55)

Formato ingresso	Modalità di ascolto
DTS:X	Stereo
	DTS:X
	DTS Virtual:X ^{1 2}
	Classical ³
	Unplugged ³
	Ent.Show ³
	Drama ³
	Ext.Stereo ⁴
	Ext.Mono ⁴
	F.S.Surround ¹

¹ Non può essere selezionato se "Speaker Virtualizer" è impostato su "Off".

² Non può essere selezionato quando sono installati i diffusori di altezza.

³ È necessario installare i diffusori surround o i diffusori di altezza.

⁴ È necessario installare il diffusore centrale, i diffusori surround o i diffusori di altezza.

❑ Disposizioni Diffusore e Modalità di Ascolto Selezionabili (→[p55](#))

Menu setup

Elenco menu

È possibile configurare le impostazioni avanzate per avere con questa unità un'esperienza ancora più piacevole. Per informazioni sulle operazioni, consultare "Operazioni del menu" (→[p69](#)).

1. Input/Output Assign	1. TV Out / OSD	Effettuare le impostazioni per l'uscita TV e le indicazioni su schermo (OSD) che appaiono sul televisore.	p70
	2. HDMI Input	Cambiare l'assegnazione di ingresso tra i selettori di ingresso e i terminali HDMI IN.	p70
	3. Digital Audio Input	Cambiare l'assegnazione di ingresso tra i selettori di ingresso e i terminali DIGITAL IN COAXIAL/OPTICAL.	p71
	4. Analog Audio Input	Cambiare l'assegnazione di ingresso tra i selettori di ingresso e i terminali AUDIO IN.	p71
	5. Input Skip	È possibile saltare gli ingressi a cui non è collegato nulla quando si seleziona il selettore INPUT SELECTOR sull'unità principale oppure i selettori di ingresso sul telecomando.	p72
	6. PERSONAL PRESET Information	Confermare i contenuti registrati di PERSONAL PRESET.	p72
2. Speaker	1. Configuration	Modificare le impostazioni dell'ambiente di connessione dei diffusori.	p73
	2. Crossover	Modificare le impostazioni delle frequenze di crossover.	p73
	3. Distance	Impostare la distanza tra ciascun diffusore e la posizione di ascolto.	p74
	4. Channel Level	Regolare il livello del volume di ciascun diffusore.	p75
	5. Dolby Enabled Speaker	Modificare le impostazioni dei diffusori abilitati Dolby.	p75
	6. Speaker Virtualizer	La funzione Speaker Virtualizer può essere impostata su On o Off.	p75
3. MCACC	1. Full Auto MCACC	Consente di misurare il tono di test di ciascun diffusore e di impostare automaticamente il livello di volume e la frequenza di crossover ottimali.	p76
	2. MCACC Data Check	Verificare il numero di canali dei diffusori collegati e i contenuti e i valori delle voci di impostazione di ciascun diffusore.	p76
4. Audio Adjust	1. Dual Mono / Mono	Modificare le impostazioni della riproduzione audio multiplex.	p77
	2. Dolby	Modificare l'impostazione quando sono presenti segnali Dolby in ingresso.	p77
	3. DTS	Modificare l'impostazione quando sono presenti segnali DTS in ingresso.	p77
	4. Volume	Modificare le impostazioni volume.	p77

5. Source	1. Input Volume Absorber	Regolare il livello del volume quando ci sono differenze nel livello di volume tra più dispositivi connessi a questa unità.	p78
	2. Name Edit	Impostare un nome facile per ciascun ingresso.	p78
	3. Audio Select	Selezionare la priorità per la selezione degli ingressi quando si collegano più sorgenti audio a un unico selettore di ingresso.	p79
6. Hardware	1. HDMI	Modificare le impostazioni per le funzioni HDMI.	p80
	2. Bluetooth	Modificare le impostazioni per la funzione Bluetooth.	p81
	3. Power Management	Modificare le impostazioni per la funzione risparmio energetico.	p82
7. Miscellaneous	1. Tuner	Modificare le impostazioni per il sintonizzatore.	p83
	2. Firmware Update	Modificare le impostazioni per l'aggiornamento del firmware.	p83
	3. Initial Setup	Effettuare il setup iniziale dal menu setup.	p83
	4. Lock	Bloccare il menu Setup in modo che le impostazioni non possano essere modificate.	p83

Operazioni del menu

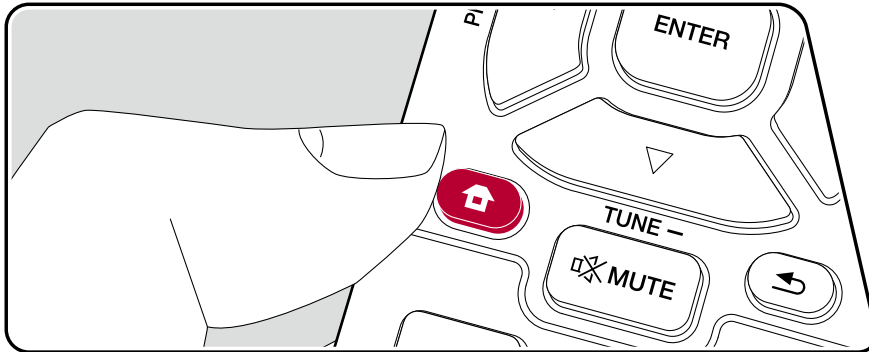

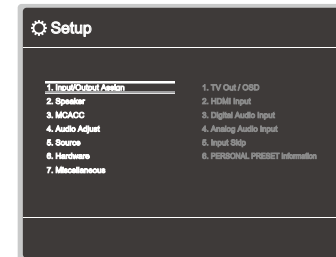

Utilizzare le indicazioni su schermo (OSD) che compaiono sul televisore per effettuare le impostazioni.

Premere  sul telecomando per visualizzare il menu setup.



Selezionare la voce con i pulsanti cursore ▲ / ▼ del telecomando e premere ENTER per confermare la selezione.

Utilizzare i cursori ◀ / ▶ per cambiare i valori predefiniti.

- Per tornare alla schermata precedente, premere .
- Per uscire dalle impostazioni, premere .

1. Input/Output Assign

■ 1. TV Out / OSD

Effettuare le impostazioni per l'uscita TV e le indicazioni su schermo (OSD) che appaiono sul televisore.

Voce di impostazione	Valore predefinito	Dettagli di impostazione
1080p -> 4K Upscaling	Auto	Quando si utilizza un televisore che supporta il formato 4K, è possibile eseguire automaticamente l'upscaling dei segnali video in ingresso a 1080p, convertendoli in segnali in uscita in formato 4K. "Off": Quando questa funzione non deve essere usata "Auto": Quando questa funzione deve essere usata <ul style="list-style-type: none"> • Selezionare "Off" se il televisore non supporta il formato 4K. • Se il televisore non supporta la risoluzione 4K con la stessa frequenza della frequenza dei segnali video in ingresso HDMI, l'upscaling a 4K non viene eseguito correttamente. Controllare la frequenza di risoluzione 4K supportata dal televisore e modificare la risoluzione dei segnali video immessi dal componente AV.
Super Resolution	2	Quando si è impostato "1080p -> 4K Upscaling" su "Auto", è possibile selezionare il grado di correzione del segnale video, scegliendo "Off" o impostando un livello compreso tra "1" (debole) e "3" (forte).
OSD Language	English	Selezionare la lingua di visualizzazione su schermo scegliendo tra quelle indicate di seguito. inglese, tedesco, francese, spagnolo, italiano, olandese, svedese, russo, cinese

Voce di impostazione	Valore predefinito	Dettagli di impostazione
Impose OSD	On	Impostare se visualizzare sullo schermo del televisore informazioni come la regolazione del volume o la commutazione dell'ingresso. "On": L'OSD è visualizzata sul televisore. "Off": L'OSD non è visualizzata sul televisore. <ul style="list-style-type: none"> • A seconda del segnale in ingresso, OSD potrebbe non essere visualizzato pur avendo selezionato "On". In questo caso, modificare la risoluzione del dispositivo collegato.
Screen Saver	3 minutes	Impostare il tempo di avvio del salvaschermo. Selezionare un valore tra "3 minutes", "5 minutes", "10 minutes" e "Off".

■ 2. HDMI Input

Cambiare l'assegnazione di ingresso tra i selettori di ingresso e i terminali HDMI IN.

Voce di impostazione	Valore predefinito	Dettagli di impostazione
BD/DVD	HDMI 1	Da "HDMI 1" a "HDMI 4": Assegnare un ingresso HDMI IN a piacere al selettore di ingresso BD/DVD. Se non si assegna un terminale, selezionare "----". Per selezionare un terminale HDMI IN già assegnato a un altro selettore di ingresso, cambiare per prima cosa la sua impostazione in "----".
GAME	HDMI 2	Da "HDMI 1" a "HDMI 4": Assegnare un ingresso HDMI IN a piacere al selettore di ingresso GAME. Se non si assegna un terminale, selezionare "----". Per selezionare un terminale HDMI IN già assegnato a un altro selettore di ingresso, cambiare per prima cosa la sua impostazione in "----".

Voce di impostazione	Valore predefinito	Dettagli di impostazione
CBL/SAT	HDMI 3	Da "HDMI 1" a "HDMI 4": Assegnare un ingresso HDMI IN a piacere al selettore di ingresso CBL/SAT. Se non si assegna un terminale, selezionare "---". Per selezionare un terminale HDMI IN già assegnato a un altro selettore di ingresso, cambiare per prima cosa la sua impostazione in "---".
STRM BOX	HDMI 4	Da "HDMI 1" a "HDMI 4": Assegnare un ingresso HDMI IN a piacere al selettore di ingresso STRM BOX. Se non si assegna un terminale, selezionare "---". Per selezionare un terminale HDMI IN già assegnato a un altro selettore di ingresso, cambiare per prima cosa la sua impostazione in "---".

■ 3. Digital Audio Input

Cambiare l'assegnazione di ingresso tra i selettori di ingresso e i terminali DIGITAL IN COAXIAL/OPTICAL. Se non si assegna un terminale, selezionare "---".

Voce di impostazione	Valore predefinito	Dettagli di impostazione
BD/DVD	---	"COAXIAL", "OPTICAL": Assegnare un ingresso DIGITAL IN a piacere al selettore di ingresso BD/DVD.
GAME	---	"COAXIAL", "OPTICAL": Assegnare un ingresso DIGITAL IN a piacere al selettore di ingresso GAME.
CBL/SAT	---	"COAXIAL", "OPTICAL": Assegnare un ingresso DIGITAL IN a piacere al selettore di ingresso CBL/SAT.
STRM BOX	---	"COAXIAL", "OPTICAL": Assegnare un ingresso DIGITAL IN a piacere al selettore di ingresso STRM BOX.

Voce di impostazione	Valore predefinito	Dettagli di impostazione
CD	COAXIAL	"COAXIAL", "OPTICAL": Assegnare un ingresso DIGITAL IN a piacere al selettore di ingresso CD.
TV	OPTICAL	"COAXIAL", "OPTICAL": Assegnare un ingresso DIGITAL IN a piacere al selettore di ingresso TV.

- Le frequenze di campionamento supportate per i segnali PCM (stereo, mono) da un ingresso digitale sono 32 kHz, 44,1 kHz, 48 kHz, 88,2 kHz, 96 kHz/16 bit, 20 bit e 24 bit.

■ 4. Analog Audio Input

Cambiare l'assegnazione di ingresso tra i selettori di ingresso e i terminali AUDIO IN. Se non si assegna un terminale, selezionare "---".

Voce di impostazione	Valore predefinito	Dettagli di impostazione
BD/DVD	---	Da "AUDIO 1" a "AUDIO 3": Assegnare un ingresso AUDIO IN a piacere al selettore di ingresso BD/DVD.
GAME	---	Da "AUDIO 1" a "AUDIO 3": Assegnare un ingresso AUDIO IN a piacere al selettore di ingresso GAME.
CBL/SAT	AUDIO 3	Da "AUDIO 1" a "AUDIO 3": Assegnare un ingresso AUDIO IN a piacere al selettore di ingresso CBL/SAT.
STRM BOX	---	Da "AUDIO 1" a "AUDIO 3": Assegnare un ingresso AUDIO IN a piacere al selettore di ingresso STRM BOX.
AUX	---	Da "AUDIO 1" a "AUDIO 3": Assegnare un terminale AUDIO IN a piacere al pulsante AUX.
CD	AUDIO 1	Da "AUDIO 1" a "AUDIO 3": Assegnare un ingresso AUDIO IN a piacere al selettore di ingresso CD.
TV	AUDIO 2	Da "AUDIO 1" a "AUDIO 3": Assegnare un ingresso AUDIO IN a piacere al selettore di ingresso TV.

■ 5. Input Skip

È possibile saltare gli ingressi a cui non è collegato nulla quando si seleziona il selettore INPUT SELECTOR sull'unità principale.

Voce di impostazione	Valore predefinito	Dettagli di impostazione
BD/DVD	Use	Impostare se saltare il selettore di ingresso BD/DVD. Selezionare "Skip" per saltare questo ingresso.
GAME	Use	Impostare se saltare il selettore di ingresso GAME. Selezionare "Skip" per saltare questo ingresso.
CBL/SAT	Use	Impostare se saltare il selettore di ingresso CBL/SAT. Selezionare "Skip" per saltare questo ingresso.
STRM BOX	Use	Impostare se saltare il selettore di ingresso STRM BOX. Selezionare "Skip" per saltare questo ingresso.
AUX	Use	Impostare se saltare il selettore di ingresso AUX. Selezionare "Skip" per saltare questo ingresso.
CD	Use	Impostare se saltare il selettore di ingresso CD. Selezionare "Skip" per saltare questo ingresso.
TV	Use	Impostare se saltare il selettore di ingresso TV. Selezionare "Skip" per saltare questo ingresso.
TUNER	Use	Impostare se saltare il selettore di ingresso TUNER. Selezionare "Skip" per saltare questo ingresso.
BLUETOOTH	Use	Impostare se saltare il selettore di ingresso BLUETOOTH. Selezionare "Skip" per saltare questo ingresso.

■ 6. PERSONAL PRESET Information

Verificare i contenuti registrati di 1-3 pulsanti di PERSONAL PRESET. Le impostazioni registrate vengono visualizzate nell'elenco.

Voce di impostazione	Valore predefinito	Dettagli di impostazione
Preset	Preset 1	Consente di selezionare un numero memorizzato tra "Preset 1", "Preset 2" e "Preset 3".
Input Selector	---	Visualizza il selettore di ingresso che è stato impostato.
Band	---	Visualizza la banda, "DAB" o "FM", che è stata impostata.
Station	---	Visualizza il Nome Memorizzato della stazione radio che è stata impostata.
Listening Mode	---	Visualizza la modalità di ascolto che è stata impostata.
Volume	---	Visualizza il livello di volume che è stato impostato. (Limite superiore "-32 dB")
Zone	---	Visualizza la destinazione di uscita (Zone) tra le destinazioni "A", "B" o "A+B" che sono state impostate.

- "Band" e "Station" vengono visualizzate solo se il selettore di ingresso è impostato su "TUNER".
- Il Nome Memorizzato di "Station" viene visualizzato col nome impostato con "5. Source" - "Name Edit". Se il nome non è impostato, viene visualizzata in sostituzione la frequenza della stazione radio.

2. Speaker

■ 1. Configuration

Modificare le impostazioni dell'ambiente di connessione dei diffusori.

Voce di impostazione	Valore predefinito	Dettagli di impostazione
Speaker Channels	5.1 ch	Selezionare "2.1 ch", "3.1 ch", "4.1 ch", "5.1 ch", "2.1.2 ch" o "3.1.2 ch" in base al numero di canali diffusoricollegati.
Subwoofer	Yes	Selezionare se un subwoofer è collegato o meno. "Yes": Se un subwoofer è collegato "No": Se un subwoofer non è collegato
Height Speaker	Top Middle	Impostare il tipo di diffusore se i diffusori di altezza sono collegati ai terminali SURROUND o HEIGHT. Selezionare "Top Middle", "Dolby Speaker (Front)" o "Front High", a seconda della tipologia e del layout dei diffusori collegati. • Se non è possibile selezionare la voce anche se il collegamento è corretto, verificare se l'impostazione in "Speaker Channels" coincide con il numero di canali collegati.
Speaker Impedance	6 ohms or above	Impostare l'impedenza (Ω) dei diffusori collegati. "4 ohms": Quando uno qualsiasi degli altoparlanti collegati ha un'impedenza da 4 Ω o maggiore a meno di 6 Ω "6 ohms or above": Quando i diffusori collegati hanno tutti un'impedenza di 6 Ω o maggiore • Per l'impedenza, verificare le indicazioni sul retro dei diffusori o il loro manuale di istruzioni.

■ 2. Crossover

Modificare le impostazioni delle frequenze di crossover.

Voce di impostazione	Valore predefinito	Dettagli di impostazione
Front	Small	Impostare le capacità di riproduzione delle basse frequenze per ciascun canale definendo un'impostazione a scelta tra "Small" e "Large". "Small": Per i diffusori di piccole dimensioni con capacità di riproduzione delle basse frequenze limitate "Large": Per i diffusori full-range con capacità di riproduzione delle basse frequenze sufficienti • Se "Configuration" - "Subwoofer" è impostato su "No", "Front" verrà impostato su "Large" e la gamma di bassa frequenza degli altri canali verrà emessa dai diffusori anteriori. Fare riferimento al manuale di istruzioni dei diffusori in uso per effettuare l'impostazione.
Center	Small	Impostare le capacità di riproduzione delle basse frequenze per ciascun canale definendo un'impostazione a scelta tra "Small" e "Large". "Small": Per i diffusori di piccole dimensioni con capacità di riproduzione delle basse frequenze limitate "Large": Per i diffusori full-range con capacità di riproduzione delle basse frequenze sufficienti • Quando "Front" è impostato su "Small", questa impostazione è impostata su "Small". • Se una voce non può essere selezionata nonostante la connessione sia corretta, controllare che le impostazioni in "Configuration" - "Speaker Channels" corrispondano al numero di canali collegati.

Voce di impostazione	Valore predefinito	Dettagli di impostazione
Height	Small	<p>Impostare le capacità di riproduzione delle basse frequenze per ciascun canale definendo un'impostazione a scelta tra "Small" e "Large".</p> <p>"Small": Per i diffusori di piccole dimensioni con capacità di riproduzione delle basse frequenze limitate</p> <p>"Large": Per i diffusori full-range con capacità di riproduzione delle basse frequenze sufficienti</p> <ul style="list-style-type: none"> • Quando "Front" è impostato su "Small", questa impostazione è impostata su "Small". • Se una voce non può essere selezionata nonostante la connessione sia corretta, controllare che le impostazioni in "Configuration" - "Speaker Channels" corrispondano al numero di canali collegati.
Surround	Small	<p>Impostare le capacità di riproduzione delle basse frequenze per ciascun canale definendo un'impostazione a scelta tra "Small" e "Large".</p> <p>"Small": Per i diffusori di piccole dimensioni con capacità di riproduzione delle basse frequenze limitate</p> <p>"Large": Per i diffusori full-range con capacità di riproduzione delle basse frequenze sufficienti</p> <ul style="list-style-type: none"> • Quando "Front" è impostato su "Small", questa impostazione è impostata su "Small". • Se una voce non può essere selezionata nonostante la connessione sia corretta, controllare che le impostazioni in "Configuration" - "Speaker Channels" corrispondano al numero di canali collegati.
Crossover	80Hz	<p>Quando sono presenti diffusori impostati su "Small", impostare il livello di Hz sotto il quale si desidera che gli altri diffusori riproducano i bassi e il livello di Hz sotto il quale si desidera che l'effetto a bassa frequenza (LFE) riproduca i bassi. È possibile impostare un valore compreso nell'intervallo da "50Hz" a "200Hz".</p>

Voce di impostazione	Valore predefinito	Dettagli di impostazione
Double Bass	On	<p>Può essere selezionato solo quando "Configuration" - "Subwoofer" è impostato su "Yes" e "Front" è impostato su "Large".</p> <p>Rafforza i bassi inviando al subwoofer i bassi dai diffusori anteriori sinistro e destro e dal diffusore centrale.</p> <p>"On": L'uscita dei bassi sarà rafforzata</p> <p>"Off": L'uscita dei bassi non sarà rafforzata</p> <ul style="list-style-type: none"> • Le impostazioni non verranno configurate automaticamente anche se è stato utilizzato Full Auto MCACC.

■ 3. Distance

Impostare la distanza tra ciascun diffusore e la posizione di ascolto.

Voce di impostazione	Valore predefinito	Dettagli di impostazione
Front Left	10.0 ft/3.00 m	Specificare la distanza tra ciascun diffusore e la posizione di ascolto.
Center	10.0 ft/3.00 m	Specificare la distanza tra ciascun diffusore e la posizione di ascolto.
Front Right	10.0 ft/3.00 m	Specificare la distanza tra ciascun diffusore e la posizione di ascolto.
Height Left	10.0 ft/3.00 m	Specificare la distanza tra ciascun diffusore e la posizione di ascolto.
Height Right	10.0 ft/3.00 m	Specificare la distanza tra ciascun diffusore e la posizione di ascolto.
Surround Right	10.0 ft/3.00 m	Specificare la distanza tra ciascun diffusore e la posizione di ascolto.
Surround Left	10.0 ft/3.00 m	Specificare la distanza tra ciascun diffusore e la posizione di ascolto.
Subwoofer	10.0 ft/3.00 m	Specificare la distanza tra ciascun diffusore e la posizione di ascolto.

- I valori predefiniti variano in base alla regione.
- È possibile passare da un'unità di misura all'altra premendo il pulsante MODE sul telecomando. Quando si utilizza l'unità "feet", l'impostazione è disponibile a incrementi di 0,1 ft da 0,1 ft a 30,0 ft. Quando si utilizza l'unità "meter", l'impostazione è disponibile a incrementi di 0,03 m da 0,03 m a 9,00 m.

■ 4. Channel Level

Regolare il livello del volume di ciascun diffusore.

Voce di impostazione	Valore predefinito	Dettagli di impostazione
Front Left	0.0 dB	Selezionare un valore compreso tra "-12.0 dB" e "+12.0 dB" (con incrementi di 0,5 dB). Un tono di test verrà emesso ogni volta che si modifica il valore. Selezionare il livello desiderato.
Center	0.0 dB	Selezionare un valore compreso tra "-12.0 dB" e "+12.0 dB" (con incrementi di 0,5 dB). Un tono di test verrà emesso ogni volta che si modifica il valore. Selezionare il livello desiderato.
Front Right	0.0 dB	Selezionare un valore compreso tra "-12.0 dB" e "+12.0 dB" (con incrementi di 0,5 dB). Un tono di test verrà emesso ogni volta che si modifica il valore. Selezionare il livello desiderato.
Height Left	0.0 dB	Selezionare un valore compreso tra "-12.0 dB" e "+12.0 dB" (con incrementi di 0,5 dB). Un tono di test verrà emesso ogni volta che si modifica il valore. Selezionare il livello desiderato.
Height Right	0.0 dB	Selezionare un valore compreso tra "-12.0 dB" e "+12.0 dB" (con incrementi di 0,5 dB). Un tono di test verrà emesso ogni volta che si modifica il valore. Selezionare il livello desiderato.
Surround Right	0.0 dB	Selezionare un valore compreso tra "-12.0 dB" e "+12.0 dB" (con incrementi di 0,5 dB). Un tono di test verrà emesso ogni volta che si modifica il valore. Selezionare il livello desiderato.
Surround Left	0.0 dB	Selezionare un valore compreso tra "-12.0 dB" e "+12.0 dB" (con incrementi di 0,5 dB). Un tono di test verrà emesso ogni volta che si modifica il valore. Selezionare il livello desiderato.
Subwoofer	0.0 dB	Selezionare un valore compreso tra "-15.0 dB" e "+12.0 dB" (con incrementi di 0,5 dB). Un tono di test verrà emesso ogni volta che si modifica il valore. Selezionare il livello desiderato.

■ 5. Dolby Enabled Speaker

Modificare le impostazioni dei diffusori abilitati Dolby.

Voce di impostazione	Valore predefinito	Dettagli di impostazione
Dolby Enabled Speaker to Ceiling	6.0 ft/1.80 m	Impostare la distanza tra i diffusori abilitati Dolby e il soffitto. Selezionare un valore compreso tra "0.1 ft/0.03 m" e "15.0 ft/4.50 m" (in unità di 0,1 piedi/0,03 metri). <ul style="list-style-type: none"> L'unità di distanza (ft/m) viene visualizzata con l'unità selezionata per l'impostazione "Distance".
Reflex Optimizer	Off	Consente di migliorare l'effetto di riflessione dei diffusori abilitati Dolby sul soffitto. "Off": Quando questa funzione non viene usata "On": Quando questa funzione viene usata <ul style="list-style-type: none"> La funzione non viene applicata se la modalità di ascolto è Pure Direct.

• Questa impostazione può essere selezionata quando "Configuration" - "Height Speaker" è impostato su "Dolby Speaker".

■ 6. Speaker Virtualizer

La funzione Speaker Virtualizer può essere impostata su On o Off.

Voce di impostazione	Valore predefinito	Dettagli di impostazione
Speaker Virtualizer	On	"On": La modalità di ascolto con effetto diffusore virtuale come F.S.Surround può essere selezionata. "Off": La modalità di ascolto con effetto diffusore virtuale come F.S.Surround non può essere selezionata.

3. MCACC

■ 1. Full Auto MCACC

Collocare il microfono di configurazione dei diffusori nella posizione di ascolto e misurare i toni di prova emessi dai diffusori; l'unità imposterà automaticamente il livello del volume, le frequenze di crossover e la distanza dalla posizione di ascolto ottimali per ciascun diffusore. In questo modo verranno inoltre regolati automaticamente gli equalizzatori per i diffusori e sarà possibile correggere la distorsione causata dalle caratteristiche acustiche della stanza.

- Il completamento della calibrazione richiede dai 3 ai 12 minuti. I diffusori emettono i toni di prova a volume elevato durante le misurazioni, per cui fare attenzione all'ambiente circostante. Tenere la stanza quanto più silenziosa possibile durante la misurazione.
- Se è collegato un subwoofer, controllare l'alimentazione e il volume del subwoofer. Impostare il volume del subwoofer a oltre metà scala.
- Se si verifica un'interruzione improvvisa dell'alimentazione di questa unità, i fili all'interno dei cavi di potenza potrebbero aver toccato il pannello posteriore o altri fili con la conseguente attivazione del circuito di protezione. Ritorcere i conduttori in modo corretto e assicurarsi che non fuoriescano dai terminali dei diffusori durante il collegamento.

1. Selezionare la configurazione dei diffusori collegati.

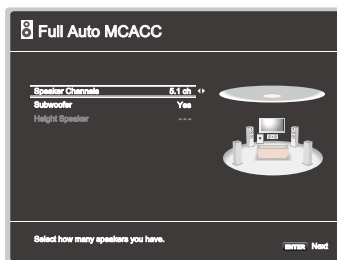

L'immagine sullo schermo cambia ogni volta che si sceglie il numero di canali in "Speaker Channels"; fare riferimento a tale immagine quando si effettuano le impostazioni.

2. Posizionare il microfono in dotazione per il setup dei diffusori nella posizione di ascolto, e collegarlo all'ingresso SETUP MIC sull'unità principale.

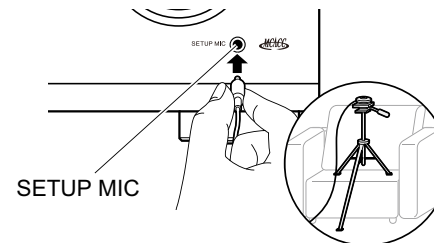

Quando si mette il microfono per il setup dei diffusori su un treppiede, consultare l'illustrazione quando lo si posiziona.

3. Verificare che un tono di test è stato emesso dal subwoofer e premere ENTER.
4. Premere ENTER. Ciascun diffusore emette i toni di test e i diffusori connessi e il rumore dell'ambiente circostante vengono misurati automaticamente.
5. Dopo che sono stati visualizzati i risultati delle misure, selezionare "Next", premere ENTER sul telecomando, vengono quindi emessi nuovamente i toni di test, e l'unità effettua automaticamente impostazioni come il livello ottimale del volume e la frequenza di crossover.
6. Quando la misurazione è completata, viene visualizzato il risultato di misurazione.
Premere i cursori ◀/▶ sul telecomando per controllare le impostazioni.
Premere ENTER quando "Save" è selezionato per salvare le impostazioni.
7. Scollegare il microfono per l'impostazione dei diffusori.

■ 2. MCACC Data Check

È possibile verificare il numero di canali dei diffusori collegati, il contenuto e i valori impostati per ciascun settaggio dei diffusori.

Speaker Setting: È possibile verificare il numero di canali dei diffusori collegati e le impostazioni relative alle dimensioni definite in base alle capacità di riproduzione delle basse frequenze per ciascun diffusore.

Channel Level: È possibile verificare le impostazioni del livello di uscita per ciascun diffusore.

Speaker Distance: È possibile verificare la distanza tra ciascun diffusore e la posizione di ascolto.

4. Audio Adjust

■ 1. Dual Mono / Mono

Modificare le impostazioni della riproduzione audio multiplex.

Voce di impostazione	Valore predefinito	Dettagli di impostazione
Dual Mono	Main	Impostare il canale audio o la lingua da utilizzare quando si riproducono audio multiplex o trasmissione multilingui ecc. "Main": Solo canale principale "Sub": Solo canale secondario "Main/Sub": I canali principale e secondario vengono emessi allo stesso tempo. • Per trasmissioni audio multiplex, premendo il pulsante 1 del telecomando si visualizzerà "1+1" sul display dell'unità principale.
Mono Input Channel	Left + Right	Impostare il canale di ingresso per riprodurre sorgenti digitali a 2 canali come Dolby Digital o sorgenti analogiche/PCM a 2 canali in modalità di ascolto Mono. "Left": Solo canale sinistro "Right": Solo canale destro "Left + Right": Canali sinistro e destro

■ 2. Dolby

Modificare l'impostazione di quando sono presenti segnali Dolby in ingresso.

Voce di impostazione	Valore predefinito	Dettagli di impostazione
Loudness Management	On	Durante la riproduzione di audio Dolby TrueHD, abilita la funzione di normalizzazione del parlato che mantiene il volume del parlato ad un determinato livello. Notare che quando questa impostazione è su Off, la funzione Midnight che consente di ascoltare audio surround a bassi volumi è impostata su Off quando si riproduce audio Dolby Digital Plus/Dolby TrueHD. "On": Quando questa funzione viene usata "Off": Quando questa funzione non viene usata

■ 3. DTS

Modificare l'impostazione di quando sono presenti segnali DTS in ingresso.

Voce di impostazione	Valore predefinito	Dettagli di impostazione
Dialog Control	0 dB	È possibile aumentare il volume della porzione dialogata dell'audio fin a 6 dB a passi di 1 dB, in modo da poter udire facilmente il dialogo in un ambiente rumoroso. • Questa impostazione non è disponibile per contenuti diversi da DTS:X. • A seconda del contenuto, questa funzione potrebbe non essere selezionata.

■ 4. Volume

Modificare le impostazioni volume.

Voce di impostazione	Valore predefinito	Dettagli di impostazione
Mute Level	-∞ dB	Imposta il volume abbassato dal volume di ascolto quando il silenziamento è attivato. Selezionare un valore tra "-∞ dB", "-40 dB", e "-20 dB".
Volume Limit	Off	Imposta il volume massimo per evitare che il volume diventi troppo alto. Selezionare un valore scegliendo "Off" o impostando un livello tra "-32 dB" e "+17 dB".
Power On Volume	Last	Imposta il livello del volume di quando l'unità viene accesa. Selezionare un valore tra "Last" (livello del volume prima di entrare in standby), "-∞ dB", e da "-81.5 dB" a "+18.0 dB". • Non è possibile impostare un valore più alto di quello di "Volume Limit".
Headphone Level	0.0 dB	Permette di regolare il volume di emissione delle cuffie. Selezionare un valore compreso tra "-12.0 dB" e "+12.0 dB".

5. Source

■ 1. Input Volume Absorber

Regolare il livello del volume quando ci sono differenze nel livello di volume tra più dispositivi connessi a questa unità. Selezionare il selettore di ingresso per effettuare l'impostazione.

Voce di impostazione	Valore predefinito	Dettagli di impostazione
Input Volume Absorber	0.0 dB	Selezionare un valore compreso tra "-12.0 dB" e "+12.0 dB". Impostare un valore negativo se il volume del dispositivo target è superiore agli altri e un valore positivo se inferiore. Per controllare l'audio, avviare la riproduzione del dispositivo collegato. <ul style="list-style-type: none"> • Questa funzione non opera in Zone B.

■ 2. Name Edit

Impostare un nome facile per ciascun ingresso. Il nome impostato appare sul display dell'unità principale. Selezionare il selettore di ingresso per effettuare l'impostazione.

Voce di impostazione	Valore predefinito	Dettagli di impostazione
Name Edit	Input name	<ol style="list-style-type: none"> Selezionare un carattere o un simbolo con i cursori e premere ENTER. Ripetere questa operazione per inserire fino a 10 caratteri. <ul style="list-style-type: none"> "A/a": Passa dai caratteri maiuscolo ai caratteri minuscolo. (Anche premendo MODE sul telecomando si possono alternare caratteri maiuscoli e minuscoli) "←" "→": Muove il cursore in direzione della freccia. "⌫": Elimina un carattere a sinistra del cursore. "Space": Immette uno spazio. <ul style="list-style-type: none"> • Premendo CLEAR sul telecomando si rimuovono tutti i caratteri immessi. Dopo l'inserimento, selezionare "OK" con i cursori e premere ENTER. Il nome inserito verrà salvato. Per ripristinare il nome sul valore predefinito, premere CLEAR sul telecomando sullo schermo di ingresso. Quindi, mentre non viene inserito nulla, selezionare "OK" e premere ENTER.

- Per assegnare un nome ad una stazione radio memorizzata (FM), premere TUNER sul telecomando, selezionare FM, quindi selezionare il numero della stazione memorizzata.
- Non può essere impostato se è selezionato l'ingresso "BLUETOOTH".

■ 3. Audio Select

Selezionare la priorità per la selezione degli ingressi quando si collegano più sorgenti audio a un unico selettore di ingresso. L'impostazione può essere effettuata separatamente per ciascun selettore di ingresso. Selezionare il selettore di ingresso per effettuare l'impostazione. Si noti che alcuni dei valori predefiniti non possono essere modificati.

Voce di impostazione	Valore predefinito	Dettagli di impostazione
Audio Select	BD/DVD: HDMI GAME: HDMI CBL/SAT: HDMI STRM BOX: HDMI CD: COAXIAL TV: OPTICAL	<p>"ARC": Quando viene data priorità al segnale di ingresso dal televisore compatibile con ARC.</p> <ul style="list-style-type: none"> La voce può essere selezionata solo quando "6. Hardware" - "HDMI" - "Audio Return Channel" è impostato su "On" e anche l'ingresso "TV" è selezionato. <p>"HDMI": Quando viene data priorità al segnale di ingresso dai terminali HDMI IN</p> <ul style="list-style-type: none"> Questa voce può essere selezionata solo quando l'ingresso viene assegnato al terminale HDMI nell'impostazione "1. Input/Output Assign" - "HDMI Input". <p>"COAXIAL": Quando viene data priorità al segnale di ingresso dagli terminali DIGITAL IN COAXIAL</p> <ul style="list-style-type: none"> Questa voce può essere selezionata solo quando l'ingresso da impostare viene assegnato al terminale COAXIAL nell'impostazione "1. Input/Output Assign" - "Digital Audio Input". <p>"OPTICAL": Quando viene data priorità al segnale di ingresso dai terminali DIGITAL IN OPTICAL</p> <ul style="list-style-type: none"> Questa voce può essere selezionata solo quando l'ingresso da impostare viene assegnato al terminale OPTICAL nell'impostazione "1. Input/Output Assign" - "Digital Audio Input". <p>"Analog": Quando viene data priorità al segnale di ingresso dai terminali AUDIO IN</p> <ul style="list-style-type: none"> Questa voce può essere selezionata solo quando l'ingresso viene assegnato al terminale AUDIO IN nell'impostazione "1. Input/Output Assign" - "Analog Audio Input".

Voce di impostazione	Valore predefinito	Dettagli di impostazione
Fixed PCM	Off	<p>Selezionare se impostare i segnali di ingresso su PCM (eccetto PCM multicanale) quando si seleziona "HDMI", "COAXIAL" o "OPTICAL" nelle impostazioni di "Audio Select". Impostare questa voce su "On" se vengono prodotti disturbi oppure se si verifica un'interruzione all'inizio di un brano quando si riproducono sorgenti PCM. Selezionare "Off" normalmente.</p> <ul style="list-style-type: none"> Ogni volta che si modifica l'impostazione "Audio Select", l'impostazione viene riportata a "Off".

- L'impostazione non può essere modificata quando è selezionato l'ingresso "TUNER" o "BLUETOOTH".

6. Hardware

■ 1. HDMI

Modificare le impostazioni della funzione HDMI.

Voce di impostazione	Valore predefinito	Dettagli di impostazione
HDMI CEC	Off	<p>Impostando questa voce su "On" si consente l'automatismo della selezione dell'ingresso e altre funzioni di automatismo con dispositivi conformi a CEC collegati tramite HDMI.</p> <p>"On": Quando questa funzione viene usata "Off": Quando questa funzione non viene usata Se questa impostazione è stata modificata, spegnere e riaccendere nuovamente tutti i dispositivi collegati.</p> <ul style="list-style-type: none"> • A seconda del televisore in uso, potrebbe essere necessaria l'impostazione di collegamento sul televisore. • Impostando su "On" e chiudendo il menu sulla schermata operazioni si visualizza il nome del dispositivo compatibile CEC connesso e "CEC On" sul display dell'unità principale. • Quando questa voce è impostata su "On", il consumo elettrico in modalità standby potrebbe aumentare. (A seconda dello stato del televisore, l'unità entrerà nella modalità standby normale.) • Azionando il selettore MASTER VOLUME sull'unità principale quando questa impostazione è "On" e l'audio viene emesso dai diffusori del televisore, l'audio sarà emesso anche dai diffusori collegati a questa unità. Per emettere audio da solo uno di essi, modificare l'impostazione di questa unità o del televisore, oppure ridurre il volume di questa unità. • Se si osserva un comportamento anomalo quando questa voce è impostata su "On", impostarla su "Off". • Se un dispositivo collegato non è compatibile CEC o se non si è sicuri se sia compatibile, impostare su "Off".

Voce di impostazione	Valore predefinito	Dettagli di impostazione
HDMI Standby Through	Off	<p>Quando questa impostazione è diversa da "Off", è possibile riprodurre il video e l'audio di un lettore HDMI collegato al televisore anche se l'unità è in standby. Inoltre, è possibile selezionare solamente "Auto" e "Auto(Eco)" se "HDMI CEC" è impostato su "On". Se si seleziona una qualsiasi altra impostazione, impostare "HDMI CEC" su "Off".</p> <ul style="list-style-type: none"> • Con qualsiasi impostazione diversa da "Off", il consumo elettrico in modalità standby aumenterà. <p>"BD/DVD", "GAME", "CBL/SAT", "STRM BOX": Ad esempio, se si seleziona "BD/DVD", è possibile riprodurre l'output di un dispositivo collegato al terminale "BD/DVD" sul televisore anche se l'unità è in standby. Selezionare questa impostazione se si è deciso quale lettore utilizzare con questa funzione.</p> <p>"Last": È possibile riprodurre sul televisore il video e l'audio dell'ingresso selezionato immediatamente prima che l'unità passi alla modalità standby.</p> <p>"Auto", "Auto (Eco)": Selezionare una qualsiasi delle impostazioni se il lettore connesso è conforme allo standard CEC. È possibile riprodurre il video e l'audio del lettore sul televisore utilizzando la funzione di collegamento CEC, a prescindere da quale ingresso sia stato selezionato subito che l'unità sia stata messa in standby.</p> <ul style="list-style-type: none"> • Per riprodurre un lettore non compatibile CEC sul televisore, accendere l'unità e commutare l'ingresso. • Se si utilizza un televisore compatibile CEC, è possibile ridurre il consumo elettrico in modalità standby selezionando "Auto (Eco)".

Voce di impostazione	Valore predefinito	Dettagli di impostazione
Audio TV Out	Off	<p>Si può ascoltare l'audio dai diffusori del televisore mentre questa unità è accesa.</p> <p>"On": Quando questa funzione viene usata</p> <p>"Off": Quando questa funzione non viene usata</p> <ul style="list-style-type: none"> • La modalità di ascolto non può essere modificata mentre "Audio TV Out" è impostato su "On" e l'audio viene emesso dal televisore. • A seconda del proprio televisore o del segnale di ingresso del dispositivo collegato, l'audio potrebbe non essere emesso dal televisore anche se questa voce è impostata su "On". In tal caso, l'audio viene emesso dai diffusori dell'unità. • L'audio viene emesso da questa unità se si aziona il selettore MASTER VOLUME su questa unità mentre l'audio che viene immesso in questa unità viene emesso dai diffusori del televisore in uso. Se non si desidera emettere l'audio dall'unità, cambiare l'impostazione di questa unità o del televisore, oppure ridurre il volume di questa unità.
Audio Return Channel	Off	<p>È possibile fruire dell'audio di un televisore compatibile ARC connesso via HDMI mediante i diffusori connessi all'unità.</p> <p>"On": Quando si ascolta l'audio del televisore attraverso i diffusori di questa unità</p> <p>"Off": Quando non si utilizza la funzione ARC</p>
Auto Delay	On	<p>Questa impostazione corregge automaticamente ogni eventuale mancata sincronizzazione tra i segnali audio e video in base alle informazioni provenienti dal televisore compatibile con HDMI Lip Sync.</p> <p>"On": Per abilitare la funzione di correzione automatica</p> <p>"Off": Quando non si utilizza la funzione di correzione automatica</p>

■ 2. Bluetooth

Modificare le impostazioni per la funzione Bluetooth.

Voce di impostazione	Valore predefinito	Dettagli di impostazione
Bluetooth	On	<p>Selezionare se usare o meno la funzione BLUETOOTH.</p> <p>"On": Consente il collegamento con un dispositivo abilitato per la tecnologia wireless BLUETOOTH utilizzando la funzione BLUETOOTH. Selezionare "On" anche quando si eseguono varie impostazioni BLUETOOTH.</p> <p>"Off": Quando non si utilizza la funzione BLUETOOTH</p>
Auto Input Change	On	<p>Se un dispositivo abilitato BLUETOOTH viene riprodotto mentre è collegato all'unità, l'ingresso dell'unità può essere impostato automaticamente su "BLUETOOTH".</p> <p>"On": L'ingresso viene automaticamente impostato su "BLUETOOTH" in risposta all'operazione di riproduzione del dispositivo abilitato BLUETOOTH.</p> <p>"Off": La funzione è disabilitata.</p> <ul style="list-style-type: none"> • Se l'ingresso non cambia automaticamente, impostare su "Off" e modificare l'ingresso manualmente.
Auto Reconnect	On	<p>Questa funzione effettua la riconnessione automatica al dispositivo abilitato per la tecnologia wireless BLUETOOTH collegato per ultimo quando si cambia l'ingresso su "BLUETOOTH".</p> <p>"On": Quando questa funzione deve essere usata</p> <p>"Off": Quando questa funzione non deve essere usata</p> <ul style="list-style-type: none"> • La funzione potrebbe non funzionare con alcuni dispositivi abilitati per la tecnologia wireless BLUETOOTH.

Voce di impostazione	Valore predefinito	Dettagli di impostazione
Pairing Information	-	È possibile inizializzare le informazioni di abbinamento salvate su questa unità. Premendo ENTER quando è visualizzato "Clear" vengono inizializzate le informazioni di abbinamento memorizzate su questa unità. <ul style="list-style-type: none"> Questa funzione non inizializza le informazioni di abbinamento sul dispositivo abilitato per la tecnologia wireless BLUETOOTH. Quando si abbina nuovamente l'unità al dispositivo, assicurarsi di cancellare preventivamente le informazioni di abbinamento sul dispositivo abilitato per la tecnologia wireless BLUETOOTH. Per informazioni su come cancellare le informazioni di abbinamento, fare riferimento al manuale di istruzioni del dispositivo abilitato per la tecnologia wireless BLUETOOTH.
Device	-	Visualizza il nome del dispositivo abilitato per la tecnologia wireless BLUETOOTH collegato all'unità. <ul style="list-style-type: none"> Il nome non viene visualizzato quando "Status" è "Ready" o "Pairing".
Status	-	Visualizza lo stato del dispositivo abilitato per la tecnologia wireless BLUETOOTH collegato all'unità. "Ready": Non abbinato "Pairing": Abbinato "Connected": Connessione riuscita

- Attendere alcuni istanti se non è possibile selezionare "Bluetooth". Apparirà quando si avvia la funzione BLUETOOTH.

■ 3. Power Management

Modificare le impostazioni per la funzione risparmio energetico.

Voce di impostazione	Valore predefinito	Dettagli di impostazione
Sleep Timer	Off	È possibile consentire all'unità di entrare automaticamente in standby al termine del tempo programmato. Selezionare un valore tra "30 minutes", "60 minutes", e "90 minutes". "Off": L'unità non entra automaticamente in modalità standby.
Auto Standby	On/Off	Questa impostazione consente all'unità di entrare automaticamente in modalità standby dopo 20 minuti di inattività senza video né audio in ingresso. (Quando "USB Power Out at Standby" sono attivati, l'unità entra in modalità HYBRID STANDBY per ridurre al minimo l'aumento del consumo elettrico.) "On": L'unità entra automaticamente in modalità standby ("AUTO STBY" si accende). "Off": L'unità non entra automaticamente in modalità standby. <ul style="list-style-type: none"> "Auto Standby" viene visualizzato sul display dell'unità principale e sullo schermo del televisore 30 secondi prima di entrare in modalità standby. I valori predefiniti variano in base alla regione.
Auto Standby in HDMI Standby Through	On/Off	Abilita o disabilita "Auto Standby" quando "HDMI Standby Through" is attivato. "On": L'impostazione è abilitata. "Off": L'impostazione è disabilitata. <ul style="list-style-type: none"> Questa impostazione non può essere impostata su "On" se "Auto Standby" e "HDMI Standby Through" sono impostati su "Off". I valori predefiniti variano in base alla regione.

Voce di impostazione	Valore predefinito	Dettagli di impostazione
USB Power Out at Standby	Off	Quando questa funzione è impostata su "On", l'elettricità può essere fornita al media player in streaming connesso alla porta POWER OUT anche se questa unità è in modalità standby. <ul style="list-style-type: none"> • Il terminale POWER OUT non può fornire alimentazione a smartphone/tablet o altri dispositivi. • Quando si utilizza questa funzione, il consumo elettrico in modalità standby aumenta; tale aumento del consumo elettrico viene tuttavia mantenuto al minimo dal passaggio automatico alla modalità HYBRID STANDBY nella quale sono in funzione solo i circuiti essenziali.

7. Miscellaneous

■ 1. Tuner

Modificare le impostazioni per il sintonizzatore.

Voce di impostazione	Valore predefinito	Dettagli di impostazione
FM Search Level	Normal	Se la sintonizzazione si arresta continuamente su stazioni FM con segnale debole quando è selezionato "Normal (valore predefinito)", selezionare "Strong" in modo che vengano selezionate solo le stazioni FM con un segnale forte.
DAB Auto Scan	-	È possibile effettuare una scansione automatica quando vengono aggiunte nuove stazioni DAB oppure quando si cambia casa.

Voce di impostazione	Valore predefinito	Dettagli di impostazione
DAB DRC	Off	Con l'impostazione DRC (Dynamic Range Control), è possibile ridurre la gamma dinamica della radio digitale DAB in modo da poter percepire anche a basso volume parti con bassa intensità sonora - ideale per ascoltare la radio la sera tardi quando non si vuole disturbare nessuno. "Off (valore predefinito)": DRC off "Large": Notevole riduzione della gamma dinamica "Small": Lieve riduzione della gamma dinamica

■ 2. Firmware Update

Modificare le impostazioni per l'aggiornamento del firmware.

Voce di impostazione	Valore predefinito	Dettagli di impostazione
Version	-	Viene visualizzata la versione attuale del firmware.
Update via USB	-	Premere ENTER per selezionare quando si desidera aggiornare il firmware tramite USB.

■ 3. Initial Setup

Effettuare il setup iniziale dal menu setup.

■ 4. Lock

Bloccare il menu Setup in modo che le impostazioni non possano essere modificate.

Voce di impostazione	Valore predefinito	Dettagli di impostazione
Setup Parameter	Unlocked	Bloccare il menu Setup in modo che le impostazioni non possano essere modificate. "Locked": Il menu è bloccato. "Unlocked": Il menu è sbloccato.

AV Adjust

Operazioni del menu

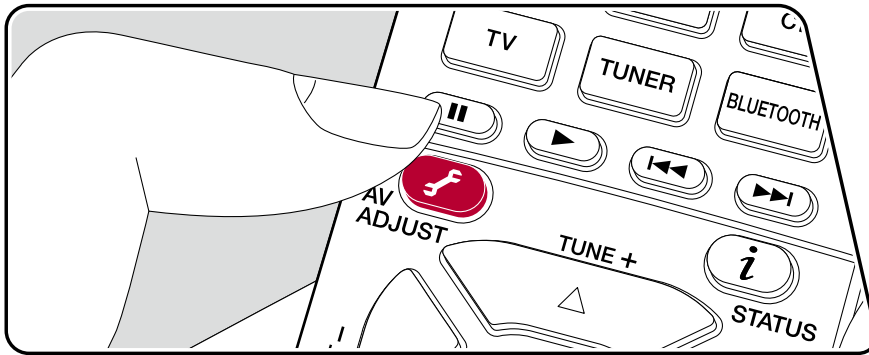

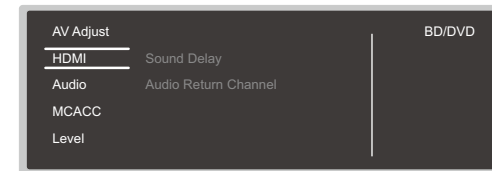

È possibile regolare rapidamente le impostazioni maggiormente utilizzate, come ad esempio le regolazioni dei toni, ecc.

Durante la riproduzione è possibile effettuare impostazioni sullo schermo della televisione. Premere  sul telecomando per visualizzare il menu AV Adjust.



Selezionare la voce con i pulsanti cursore ▲ / ▼ del telecomando e premere ENTER per confermare la selezione.

Utilizzare i cursori per cambiare le impostazioni.

- Per tornare alla schermata precedente, premere .
- Per uscire dalle impostazioni, premere .

■ HDMI

Sound Delay: Se il video è in ritardo sull'audio, è possibile ritardare l'audio per annullare la distanza. Per ciascun selettore di ingresso possono essere effettuate diverse impostazioni.

- Non può essere impostato se la modalità di ascolto è Pure Direct e il segnale di ingresso è analogico.

Audio Return Channel: È possibile fruire dell'audio di un televisore compatibile ARC connesso via HDMI mediante i diffusori connessi all'unità. Selezionare "On" quando si ascolta l'audio della TV utilizzando i diffusori di questa unità. Selezionare "Off" se la funzione ARC non è utilizzata.

■ Audio

Sound Retriever: Migliora la qualità dell'audio compresso. L'audio riprodotto da file compressi predisposti a perdite di qualità come MP3 viene migliorato. L'impostazione può essere effettuata separatamente per ciascun selettore di ingresso. L'impostazione è valida per i segnali da 48 kHz o meno. L'impostazione non è valida nei segnali bitstream.

- Non può essere impostato se la modalità di ascolto è Direct o Pure Direct.

Midnight: Consente di udire facilmente i suoni a basso volume. È utile quando c'è bisogno di abbassare il volume mentre si guarda un film a tarda notte. L'effetto è utilizzabile solo con segnali di ingresso in formato Dolby e DTS.

- Non può essere impostato se la modalità di ascolto è Direct o Pure Direct.
- L'impostazione non può essere utilizzata nei seguenti casi.
 - Se "Loudness Management" è impostato su "Off" quando si riproduce Dolby Digital Plus o Dolby TrueHD
 - Quando il segnale di ingresso è DTS:X e "Dialog Control" è diverso da 0 dB
- Se si imposta l'unità nella modalità standby, le regolazioni fatte verranno riportate allo stato precedente.

■ MCACC

MCACC EQ: È possibile abilitare o disabilitare la funzione di equalizzazione che corregge la distorsione causata dall'ambiente acustico della stanza.

- Non può essere impostato se la modalità di ascolto è Pure Direct.

Phase Control: Consente di correggere l'interferenza di fase nella gamma bassa per aumentare i bassi. Questo permette di ottenere bassi potenti, fedeli al suono originale.

- Non può essere impostato se la modalità di ascolto è Pure Direct.

Theater Filter: Regola la colonna sonora che è stata processata per migliorarne la gamma dei toni alti e renderla così adatta all'home theater.

- Non può essere impostato se la modalità di ascolto è Direct o Pure Direct.

■ Level

Front: Consente di regolare il livello del diffusore anteriore durante l'ascolto.

Center: Consente di regolare il livello del diffusore centrale durante l'ascolto.

Subwoofer: Consente di regolare il livello del subwoofer durante l'ascolto.

- Se si imposta l'unità nella modalità standby, le regolazioni fatte verranno riportate allo stato precedente.

Initial Setup con installazione guidata

Operazioni

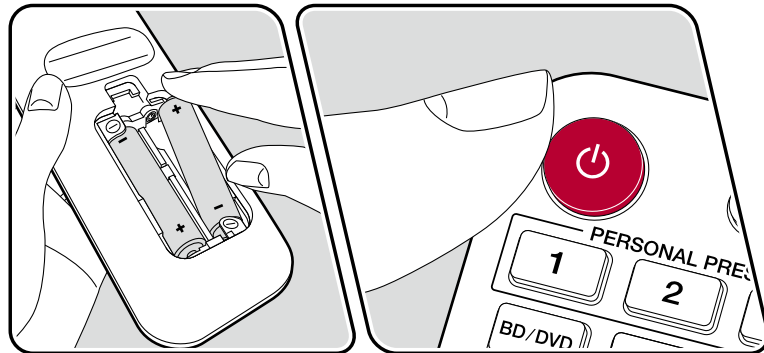
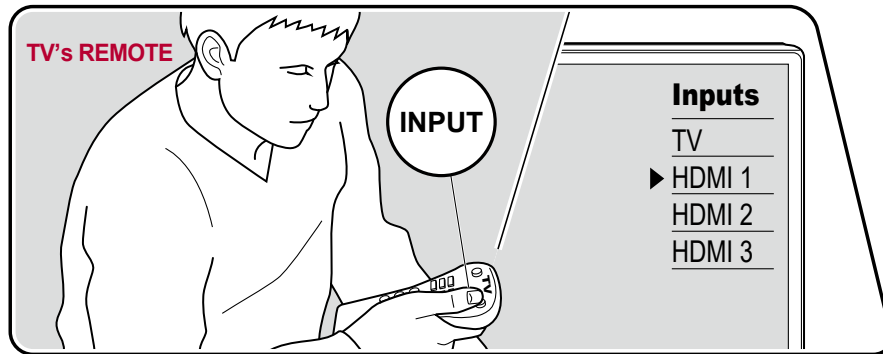

Quando si accende l'unità per la prima volta dopo l'acquisto, sul televisore viene automaticamente visualizzata la schermata Initial Setup, per consentire all'utente di effettuare le impostazioni di avvio necessarie tramite semplici operazioni, seguendo la guida visualizzata sullo schermo.

1. Impostare l'ingresso del televisore sull'ingresso collegato al televisore.
2. Inserire le batterie nel telecomando di questa unità.
3. Premere **⏻** sul telecomando per accendere l'unità.
4. Se viene visualizzato lo schermo di selezione della lingua sulla televisione, selezionare la lingua con i cursori **▲ / ▼** e premere **ENTER**.
 - Selezionare la voce con i cursori del telecomando e premere **ENTER** per confermare la selezione. Per tornare alla schermata precedente, premere **⏪**.
 - Se l'Initial Setup è stato lasciato a metà, impostare questa unità sulla modalità standby. Riaccendendo l'unità è possibile visualizzare nuovamente l'Initial Setup.

L'Initial Setup appare sullo schermo ogni volta che si accende l'unità, a meno che l'Initial Setup non sia completo o non si sia selezionato "Never Show Again" sulla prima schermata.

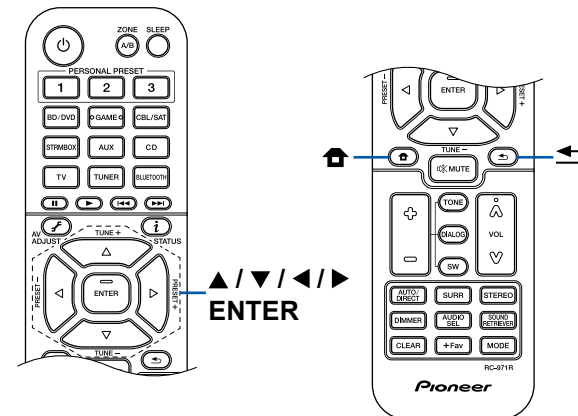

- Per eseguire nuovamente l'Initial Setup dopo che l'impostazione è stata completata, premere , selezionare "7. Miscellaneous" - "Initial Setup" e premere ENTER.

■ 1. Speaker Setup

1. Selezionare la configurazione del diffusore collegato, e premere ENTER. Si noti che l'immagine sullo schermo cambia ogni volta che si seleziona il numero di canali in "Speaker Channels".

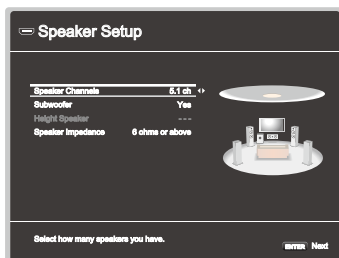

2. Viene visualizzata la combinazione di diffusori selezionata al passaggio 1. Viene visualizzato "Yes" per i diffusori selezionati. Se l'impostazione è corretta, premere ENTER.
3. Selezionare "Next" e premere ENTER. Viene emesso un tono di test da ciascun diffusore per confermare il collegamento. Quando si seleziona un diffusore con i cursori ▲ / ▼, viene emesso il tono di test. Premere ENTER dopo la conferma.
4. Se non ci sono problemi con il collegamento del diffusore, selezionare "Next" e premere ENTER. Per tornare a "Speaker Setup", selezionare "Back to Speaker Setup" e premere ENTER.

■ 2. Full Auto MCACC

Posizionare il microfono per l'impostazione dei diffusori in dotazione nella posizione di ascolto. L'unità misura automaticamente i toni di test emessi da ciascun diffusore e imposta il livello del volume, le frequenze di crossover e la distanza dalla posizione di ascolto ottimali per ciascun diffusore. In questo modo verranno inoltre regolati automaticamente gli equalizzatori per i diffusori e sarà possibile correggere la distorsione del suono causata dalle caratteristiche acustiche della stanza.

- Il completamento della calibrazione richiede dai 3 ai 12 minuti. Ciascun diffusore emette i toni di test a volume elevato durante le misurazioni, ed è quindi necessario fare attenzione all'ambiente circostante. Tenere inoltre la stanza quanto più silenziosa possibile durante la misurazione.
- Se si collega un subwoofer, controllare l'alimentazione e il volume del subwoofer. Impostare il volume del subwoofer a oltre metà scala.
- Se si verifica un'interruzione improvvisa dell'alimentazione di questa unità, significa che i fili all'interno dei cavi dei diffusori hanno toccato il pannello posteriore o altri fili e il circuito di protezione è in funzione. Ritorcere i conduttori in modo sicuro e assicurarsi che non fuoriescano dai terminali dei diffusori durante il collegamento.

1. Posizionare il microfono per l'impostazione dei diffusori nella posizione di ascolto, e collegarlo al terminale SETUP MIC sull'unità principale.

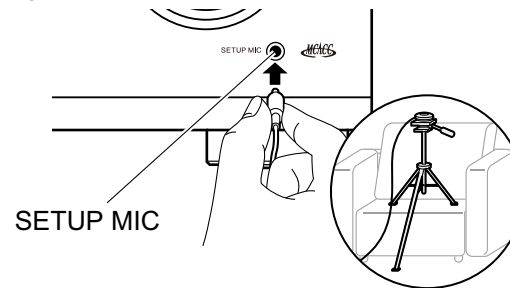

Quando si posiziona il microfono per l'impostazione dei diffusori su un treppiede, consultare l'illustrazione.

2. Verificare che un tono di test è stato emesso dal subwoofer e premere ENTER.
3. Premere ENTER. Ciascun diffusore emette i toni di test e i diffusori connessi e il rumore dell'ambiente circostante vengono misurati automaticamente.
4. Vengono visualizzati i risultati di misurazione del passaggio 3. Selezionare "Next" e premere ENTER. I toni di test vengono emessi nuovamente. L'unità imposta automaticamente il livello di volume ottimale, la frequenza di crossover ecc.
5. Quando la misurazione è completata, vengono visualizzati i risultati di misurazione. È possibile verificare ciascuna impostazione utilizzando i cursori ◀ / ▶. Selezionare "Save" e premere ENTER per salvare le impostazioni.
6. Scollegare il microfono per l'impostazione dei diffusori.

■ 3. ARC Setup

Per connettersi a un televisore compatibile ARC, selezionare "Yes".

L'impostazione ARC su questa unità si attiva ed è possibile ascoltare l'audio del televisore attraverso questa unità.

- Se si seleziona "Yes", la funzione HDMI CEC viene abilitata ed il consumo di corrente aumenta durante lo standby.

Risoluzione dei problemi

Prima di iniziare le procedure

I problemi potrebbero essere risolti semplicemente spegnendo/riaccendendo l'unità o scollegando/ricollegando il cavo di alimentazione, il che è più facile che lavorare sulle procedure di connessione, impostazione e funzionamento. Provare le misure più semplici sia sull'unità che sul dispositivo collegato. Se il problema è che il video o l'audio non vengono emessi o le funzioni automatiche HDMI non funzionano, scollegando/ricollegando il cavo HDMI forse si può risolvere il problema. Quando lo si ricollega, fare attenzione a non avvolgere il cavo HDMI, perché il cavo, se rovinato, potrebbe non entrare bene. Dopo la riconnessione, spegnere e riaccendere l'unità e il dispositivo collegato.

- Il ricevitore AV contiene un microPC per le funzioni di elaborazione e controllo del segnale. In casi molto rari, una grave interferenza, rumore da una sorgente esterna o elettricità statica potrebbero causarne il blocco. Nell'improbabile caso che ciò accada, scollegare il cavo di alimentazione dalla presa di corrente, attendere almeno 5 secondi, quindi ricollegarlo.
- La nostra azienda non è responsabile di eventuali danni (come il costo di noleggio di CD) dovuti a mancate registrazioni per malfunzionamento dell'unità. Prima di registrare dati importanti, accertarsi che il materiale sia registrato correttamente.

Quando l'unità non funziona correttamente 90

Provare a riavviare l'unità 90

Resettare l'unità (questa funzione resetta le impostazioni dell'unità ai valori predefiniti) 90

Risoluzione dei problemi 91

■ Alimentazione 91

■ Audio 91

■ Modalità di ascolto 93

■ Video 94

■ Funzioni automatiche 94

■ Trasmissioni FM 95

■ Funzione BLUETOOTH 95

■ Funzione ZONE B 96

■ Telecomando 96

■ Display 96

■ Altro 96

Quando l'unità non funziona correttamente

❑ Provare a riavviare l'unità

Il riavvio dell'unità potrebbe risolvere il problema. Dopo aver impostato l'unità in modalità standby, tenere premuto il pulsante  STANDBY/ON dell'unità principale per almeno 5 secondi, quindi riavviare l'unità. (le impostazioni di questa unità vengono mantenute). Se il problema persiste dopo il riavvio dell'unità, scollegare e ricollegare i cavi di alimentazione o il cavo HDMI di questa unità e dei dispositivi collegati.

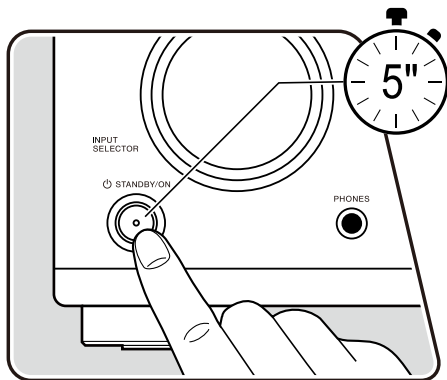

❑ Resettare l'unità (questa funzione resetta le impostazioni dell'unità ai valori predefiniti)

Se il riavvio dell'unità non risolve il problema, resettare l'unità e riportare tutte le impostazioni ai valori predefiniti del momento dell'acquisto. Ciò potrebbe risolvere il problema. Se l'unità viene resettata, le impostazioni vengono riportate ai valori predefiniti. Accertarsi di prendere nota dei contenuti dell'impostazione prima di effettuare le seguenti operazioni.

1. Tenendo premuto AUTO/DIRECT del selettore di ingresso sull'unità principale con l'unità accesa, premere il pulsante  STANDBY/ON.
2. Sul display viene visualizzata l'indicazione "Clear" e l'unità torna in modalità standby. Non staccare il cavo di alimentazione sino a che "Clear" scompare dal display.

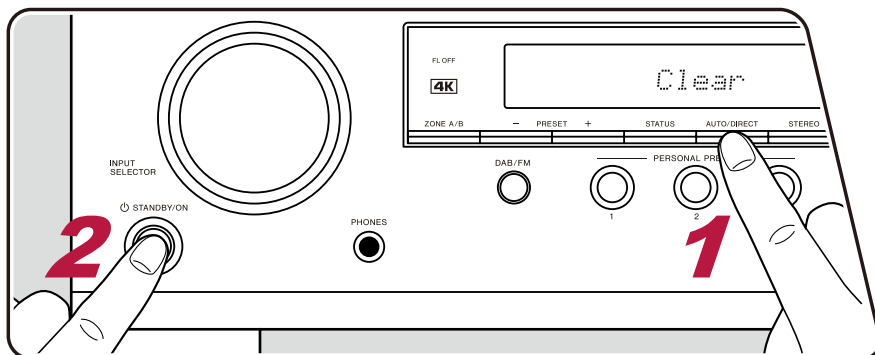

Risoluzione dei problemi

■ Alimentazione

❑ Quando l'alimentazione è attivata, sul display dell'unità principale appare "AMP Diag Mode"

- Il circuito di protezione potrebbe essere entrato in funzione. Se l'unità entra improvvisamente in stato di standby e "AMP Diag Mode" appare sul display dell'unità principale quando l'alimentazione viene attivata nuovamente, questa funzione sta diagnosticando se l'unità principale presenta o meno un malfunzionamento, o se c'è un'anomalia nel collegamento del cavo del diffusore. Quando la diagnosi è completa, vengono visualizzati i seguenti messaggi.

CH SP WIRE	Se l'unità torna allo stato ON normale dopo che "CH SP WIRE" è apparso sul display, il cavo del diffusore potrebbe aver fatto cortocircuito. Dopo aver impostato l'alimentazione di questa unità in stato di standby, collegare nuovamente il cavo del diffusore. Ritorcere i conduttori spellati dalla punta del cavo del diffusore in modo che non fuoriescano dal terminale del diffusore.
NG: *****	Se l'operazione si è interrotta con "NG" visualizzato sul display, impostare immediatamente l'alimentazione di questa unità in stato di standby e rimuovere la spina di alimentazione dalla presa. L'unità potrebbe presentare un malfunzionamento. Consultare un rivenditore.



❑ L'unità si spegne in modo inatteso

- Se "6. Hardware" - "Power Management" - "Auto Standby" sono attivati sul menu setup, l'unità entra automaticamente in modalità standby.
- Il circuito di protezione potrebbe essere entrato in funzione a causa di un aumento anomalo della temperatura dell'unità. In tal caso, l'unità continuerà a spegnersi ogni volta che sarà stata riaccesa. Assicurare un sufficiente spazio di ventilazione attorno all'unità e attendere per un po' di tempo finché la temperatura dell'unità non sarà scesa. Quindi, riaccendere l'unità.

(→p82)

AVVERTENZA: Se vengono prodotti fumo, odori o rumori anomali dall'unità, scollegare immediatamente il cavo di alimentazione dalla presa e contattare il rivenditore o l'assistenza della nostra azienda.

■ Audio

- Accertarsi che il microfono per l'impostazione dei diffusori non sia più connesso.
- Confermare la correttezza del collegamento tra l'uscita del dispositivo collegato e l'ingresso dell'unità.
- Accertarsi che nessuno dei cavi di connessione sia piegato, attorcigliato o danneggiato.
- Se l'indicatore  lampeggia sul display, premere  sul telecomando per annullare il muting.
- Quando le cuffie sono collegate al terminale PHONES, non viene emesso alcun suono dai diffusori.
- Quando "5. Source" - "Audio Select" - "Fixed PCM" nel menu Setup è impostato su "On", non viene riprodotto l'audio se il segnale in ingresso è diverso da PCM. Cambiare l'impostazione su Off.

Verificare quanto segue se il problema persiste dopo che si è verificato quanto sopra.

❑ Nessun audio dal televisore

- Spostare il selettore di ingresso dell'unità sulla posizione corrispondente al terminale a cui è collegato il televisore.
- Se il televisore non supporta la funzione ARC, oltre al collegamento tramite un cavo HDMI, collegare il televisore con questa unità usando un cavo ottico digitale o un cavo audio analogico.

(→[p29](#))

❑ Nessuna emissione di suono da un lettore collegato

- Spostare il selettore di ingresso dell'unità sulla posizione corrispondente al terminale a cui è collegato il lettore.
- Verificare l'impostazione di uscita audio digitale sul dispositivo collegato. Su alcune console per videogiochi, come quelle che supportano i DVD, l'impostazione predefinita potrebbe essere disattivata.
- Per alcuni DVD-dischi video, è necessario selezionare un formato di uscita audio dal menu.

❑ Nessuna emissione di suono da uno dei diffusori

- Accertarsi che la polarità (+/-) dei cavi dei diffusori sia corretta e che non ci siano cavi nudi a contatto con la parte metallica dei terminali dei diffusori.
- Assicurarsi che i cavi dei diffusori non siano in corto.
- Verificare "Collegare i cavi dei diffusori" (→[p22](#)) per vedere se i collegamenti dei diffusori sono stati effettuati correttamente. Le impostazioni per l'ambiente dove sono collegati i diffusori devono essere effettuate in "Speaker Setup" nell'Initial Setup. Verificare "Initial Setup con installazione guidata" (→[p86](#)).
- In base al segnale di ingresso e alla modalità di ascolto, potrebbe essere prodotto un volume basso dai diffusori. Selezionare un'altra modalità di ascolto per verificare l'eventuale emissione del suono.

(→[p22](#))

❑ Il subwoofer non produce alcun suono

Se l'impostazione dei diffusori anteriori è "Large", gli elementi delle basse frequenze verranno emessi dai diffusori anteriori invece che dal subwoofer durante l'ingresso audio a 2 canali di TV o musica. Per riprodurre tali elementi dal subwoofer, optare per una delle seguenti impostazioni.

1. Cambiare l'impostazione dei diffusori anteriori su "Small":

Gli elementi della gamma delle basse frequenze saranno riprodotti dal subwoofer e non dai diffusori anteriori. Si consiglia di non modificare questa impostazione se i diffusori anteriori possiedono buone capacità di riproduzione delle basse frequenze.

2. Impostare "Double Bass" su "On".

Gli elementi della gamma delle basse frequenze dei diffusori anteriori saranno riprodotti sia dai diffusori anteriori sia dal subwoofer. Per questo motivo, i suoni bassi potrebbero risultare troppo rafforzati. In tal caso, non modificare l'impostazione, o effettuare l'impostazione con la suddetta opzione 1.

- Per i dettagli di impostazione, consultare "2. Speaker" - "Crossover" nel menu Setup.
- Se i segnali di ingresso non contengono elementi audio subwoofer (LFE), il subwoofer potrebbe non emettere alcun suono.

(→[p73](#))

❑ Si percepisce del rumore

- L'utilizzo di fascette per cavi per raccogliere cavi a pin audio, cavi di alimentazione, cavi dei diffusori, ecc. può compromettere le prestazioni audio. Non raccogliere i cavi.
- Un cavo audio potrebbe subire interferenze. Modificare la posizione dei cavi.

❑ Non si sente l'inizio dell'audio ricevuto tramite un HDMI IN

- Poiché ci vuole più tempo per identificare il formato di un segnale HDMI che per gli altri segnali audio digitali, l'uscita audio potrebbe non iniziare immediatamente.

❑ Il volume dell'audio diminuisce all'improvviso

- Se si utilizza l'unità per periodi prolungati con una temperatura interna all'unità superiore a una certa temperatura, il volume potrebbe abbassarsi automaticamente per proteggere i circuiti.

■ Modalità di ascolto

- Per fruire della riproduzione surround digitale in formati quali Dolby Digital, è necessario utilizzare un cavo HDMI, un cavo digitale coassiale o un cavo ottico digitale per il collegamento dei segnali audio. Inoltre, l'uscita audio deve essere impostata su bitstream sul lettore Blu-ray Disc collegato ecc.
- Premere **i** sul telecomando diverse volte per cambiare il display dell'unità principale, e sarà possibile controllare il formato di ingresso. Se si utilizza una connessione BLUETOOTH, premere il pulsante STATUS sull'unità principale.

Verificare quanto segue se il problema persiste dopo che si è verificato quanto sopra.

❑ Non è possibile selezionare la modalità di ascolto desiderata

- A seconda dello stato di collegamento del diffusore, alcune modalità di ascolto potrebbero non essere selezionate. Consultare "Disposizioni Diffusore e Modalità di Ascolto Selezionabili" (→[p55](#)) o "Formati di Ingresso e Modalità di Ascolto Selezionabili"(→[p61](#)) in "Modalità di Ascolto".

❑ Non è possibile ascoltare l'audio nei formati Dolby TrueHD, Dolby Atmos o DTS-HD Master Audio

- Se l'audio nei formati Dolby TrueHD, Dolby Atmos o DTS-HD Master Audio non può essere emesso correttamente nel formato sorgente, impostare "BD video supplementary sound" (oppure ricodifica, suono secondario, audio aggiuntivo video ecc.) su "Off" nell'impostazione del lettore Blu-Ray Disc connesso ecc. Dopo aver modificato l'impostazione, commutare la modalità di ascolto sullo stesso valore per ciascuna sorgente e verificare.

❑ Informazioni sui segnali DTS

- In caso di supporti che passano improvvisamente da DTS a PCM, la riproduzione PCM potrebbe non essere avviata immediatamente. In tal caso, arrestare la riproduzione dal lato del lettore per almeno 3 secondi. Quindi, riprendere la riproduzione. La riproduzione verrà eseguita normalmente.
- La riproduzione DTS potrebbe non essere eseguita normalmente su alcuni lettori CD e LD, anche se il lettore e questa unità sono connessi in modo digitale. Se sono state eseguite delle elaborazioni (ad es. regolazione del livello di uscita conversione della frequenza di campionamento o conversione della caratteristica di frequenza) sul segnale DTS in uscita, questa unità non potrà riconoscerlo come segnale DTS genuino e potrebbe verificarsi del rumore.
- Se si effettua un'operazione di pausa o salto sul lettore durante la riproduzione di un disco compatibile DTS, potrebbe verificarsi del rumore per un breve periodo. Non è un malfunzionamento.

■ Video

- Confermare la correttezza del collegamento tra l'uscita del dispositivo collegato e l'ingresso dell'unità.
- Accertarsi che nessuno dei cavi di connessione sia piegato, attorcigliato o danneggiato.
- Se l'immagine sul televisore è sfocata e poco chiara, il cavo di alimentazione di alimentazione o i cavi di connessione potrebbero aver fatto interferenza. In tal caso, mantenere una distanza tra il cavo dell'antenna del televisore e i cavi dell'unità.
- Verificare la commutazione dell'ingresso dello schermo sul lato del monitor, come ad esempio un televisore.

Verificare quanto segue se il problema persiste dopo che si è verificato quanto sopra.

❑ Non appaiono immagini.

- Se viene riprodotto un video 4K di alta qualità, utilizzare un cavo HDMI Premium High Speed o un cavo HDMI Premium High Speed con Ethernet il cui pacchetto ha un'etichetta "PREMIUM Certified Cable".
- Spostare il selettore di ingresso dell'unità sulla posizione corrispondente al terminale a cui è collegato il lettore.

❑ Nessuna immagine da un dispositivo connesso al terminale HDMI IN

- Per visualizzare sul televisore il video proveniente dal lettore collegato mentre l'unità è in standby, è necessario abilitare "6. Hardware" - "HDMI" - "HDMI Standby Through" nel menu Setup. Per informazioni sulla funzione HDMI Standby Through, consultare "6. Hardware" - "HDMI" nel menu Setup.
- Controllare se viene visualizzato "Resolution Error" sul display dell'unità principale quando il video in ingresso tramite il terminale HDMI IN non viene visualizzato. In questo caso, la TV non supporta la risoluzione del video inviato dal lettore. Cambiare l'impostazione sul lettore.
- La normalità del funzionamento con un adattatore HDMI-DVI non è garantita. Inoltre, nemmeno i segnali video emessi da un PC sono garantiti.

(→p80)

❑ Sfarfallio delle immagini

- La risoluzione in uscita del lettore potrebbe non essere compatibile con la risoluzione del televisore. Se il lettore è collegato a questa unità con un cavo HDMI, modificare la risoluzione di uscita sul lettore. Il problema potrebbe essere risolto anche modificando la modalità schermo sul televisore.

❑ Il video e l'audio non sono sincronizzati

- A seconda delle impostazioni sul televisore in uso e dell'ambiente di connessione, il video potrebbe essere in ritardo sull'audio. Per regolarlo, premere  sul telecomando, quindi procedere alla regolazione in "HDMI" - "Sound Delay" in "AV Adjust".

(→p84)

■ Funzioni automatiche

❑ Le operazioni automatiche HDMI non funzionano con i dispositivi compatibili CEC, come ad esempio un televisore

- Nel menu Setup dell'unità, impostare "6. Hardware" - "HDMI" - "HDMI CEC" su "On".
- È inoltre necessario impostare il collegamento HDMI sul dispositivo conforme a CEC. Controllare il manuale di istruzioni.
- Quando si collega un lettore o un masterizzatore Sharp ai terminali HDMI IN, impostare "6. Hardware" - "HDMI" - "HDMI Standby Through" su "Auto" nel menu Setup.

(→p80)

■ Trasmissioni FM

□ Ricezione scarsa o eccessivo rumore

- Verificare nuovamente la connessione dell'antenna.
- Allontanare l'antenna dal cavo di potenza o dal cavo di alimentazione.
- Allontanare l'unità dal televisore o dal PC.
- Automobili o velivoli di passaggio nelle vicinanze potrebbero causare interferenza.
- Se le onde radio sono bloccate da pareti di cemento ecc., la ricezione radio potrebbe essere scarsa.
- Modificare la modalità di ricezione in mono (→[p39](#)).
- La ricezione FM potrebbe migliorare utilizzando il terminale per antenna a muro usato per il televisore.

(→[p33](#))

■ Funzione BLUETOOTH

- Scollegare e ricollegare il cavo di alimentazione dell'unità, o spegnere e riaccendere il dispositivo abilitato BLUETOOTH. Il riavvio del dispositivo abilitato BLUETOOTH può risultare efficace.
 - I dispositivi abilitati BLUETOOTH devono supportare il profilo A2DP.
 - Poiché potrebbe verificarsi un'interferenza di onde radio, quest'unità non può essere utilizzata vicino a dispositivi come un forno a microonde o un telefono cordless che utilizzano onde radio nella gamma di 2,4 GHz.
 - Oggetti metallici nelle vicinanze dell'unità potrebbero influenzare le onde radio e la connessione BLUETOOTH potrebbe non essere disponibile.
- Verificare quanto segue se il problema persiste dopo che si è verificato quanto sopra.

□ Impossibile connettersi a questa unità

- Controllare se la funzione BLUETOOTH del dispositivo abilitato BLUETOOTH è abilitata.

(→[p81](#))

□ La riproduzione della musica non è disponibile sull'unità anche dopo aver stabilito con successo la connessione BLUETOOTH

- Quando il volume audio del dispositivo abilitato BLUETOOTH è impostato su un valore basso, la riproduzione dell'audio potrebbe non essere disponibile. Aumentare il volume del dispositivo abilitato BLUETOOTH.
- A seconda del dispositivo abilitato BLUETOOTH, potrebbe essere fornito il selettore Invia/Ricevi. Selezionare la modalità di invio.
- A seconda delle caratteristiche o delle specifiche del dispositivo abilitato BLUETOOTH, la musica potrebbe non essere riproducibile su questa unità.

□ L'audio viene interrotto

- Potrebbe essersi verificato un problema con il dispositivo abilitato BLUETOOTH. Verificare le informazioni sulla pagina web.

□ La qualità audio è scadente dopo il collegamento con un dispositivo abilitato BLUETOOTH

- La ricezione BLUETOOTH è scadente. Spostare il dispositivo abilitato BLUETOOTH più vicino all'unità o rimuovere eventuali ostacoli presenti tra il dispositivo abilitato BLUETOOTH e l'unità.

■ Funzione ZONE B

□ Impossibile effettuare il ZONE B-output dell'audio di componenti AV connessi esternamente

- Per inviare audio alla ZONE B, impostare la destinazione di uscita su "ZONE A+B" o su "ZONE B".

(→[p45](#))

■ Telecomando

- Accertarsi che le batterie siano state inserite con la polarità corretta.
- Inserire nuove batterie. Non mescolare diversi tipi di batterie o batterie vecchie con batterie nuove.
- Assicurarsi che il sensore dell'unità principale non sia esposta a luce solare diretta o a luci fluorescenti di tipo a invertitore. Riposizionarlo se necessario.
- Se l'unità principale è installata in uno scaffale o in un armadietto con sportelli di vetro colorato o se le porte sono chiuse, il telecomando potrebbe non funzionare normalmente.

■ Display

□ Mancata illuminazione del display

- Quando la funzione Dimmer è attiva, il display potrebbe oscurarsi o spegnersi. Premere il pulsante DIMMER e modificare il livello di luminosità del display.

(→[p13](#))

■ Altro

□ È possibile che l'unità emetta rumori anomali

- Se alla stessa presa a muro a cui è collegata questa unità è stata collegata un altro dispositivo, strani rumori potrebbero verificarsi sotto l'influenza di questo dispositivo. Se il sintomo scompare rimuovendo la spina di alimentazione dell'altro dispositivo dalla presa, utilizzare prese diverse per questa unità e il dispositivo.

□ Durante Full Auto MCACC appare il messaggio "Noise Error"

- Ciò potrebbe essere causato da un malfunzionamento nell'unità diffusore in uso. Verificare l'uscita del diffusore ecc.

□ I risultati di misurazione di Full Auto MCACC indicano distanze dai diffusori diverse da quelle reali

- A seconda dei diffusori in uso, potrebbero verificarsi degli errori nei risultati della misurazione. In questo caso, definire le impostazioni in "2. Speaker" - "Distance" nel menu setup.

(→[p74](#))

❑ **I risultati di misurazione di Full Auto MCACC indicano che il livello di volume del subwoofer è stato corretto impostandolo sul limite inferiore**

- La correzione del livello di volume del subwoofer potrebbe non essere completata. Abbassare il volume del subwoofer prima della misurazione Full Auto MCACC.

❑ **La funzione Midnight non funziona**

- Assicurarsi che il materiale sorgente sia Dolby Atmos, Dolby Digital, Dolby Digital Plus, Dolby TrueHD, DTS, DTS-HD High Resolution, DTS-HD Master Audio o DTS:X.

❑ **Il terminale POWER OUT non può fornire alimentazione a smartphone/tablet o altri dispositivi**

- Il terminale POWER OUT sul pannello posteriore è stato pensato solo per fornire potenza (5 V/1 A) a un media player in streaming collegato a un terminale HDMI IN di questa unità con un cavo USB. Non può fornire alimentazione a smartphone/tablet o altri dispositivi.

Informazioni su HDMI

Funzioni compatibili

HDMI (High Definition Multimedia Interface) è uno standard di interfaccia digitale per la connessione di televisori, proiettori, lettori Blu-ray Disc/DVD, sintonizzatori digitali e altri componenti video. Finora molti cavi video e audio separati erano stati necessari per collegare componenti AV. Con HDMI, un unico cavo è in grado di trasmettere segnali di controllo, video digitale e audio digitale (PCM a 2 canali, audio digitale multicanale e PCM multicanale).

Funzione HDMI CEC:

Collegando un dispositivo compatibile col CEC (Consumer Electronics Control) dello standard HDMI mediante un cavo HDMI, è possibile effettuare una grande varietà di operazioni di collegamento tra i dispositivi. Questa funzione permette varie operazioni di collegamento con lettori, come la commutazione di selettori di ingresso interconnessi con un lettore, la regolazione del volume di questa unità o l'utilizzo del telecomando di un televisore e il passaggio automatico di questa unità alla modalità standby quando il televisore viene spento.

L'unità è progettata in modo da poter essere collegata a prodotti conformi allo standard CEC, ma non esiste alcuna garanzia che possa funzionare in modo interattivo con tutti i dispositivi CEC. Affinché le funzioni interattive operino correttamente, non collegare dispositivi compatibili CEC in numero maggiore a quello massimo collegabile al terminale HDMI, come indicato sotto.

- Lettori Blu-ray Disc/DVD: fino a 3 unità
- Masterizzatori Blu-ray Disc/DVD: fino a 3 unità
- Sintonizzatore TV via cavo, sintonizzatore digitale terrestre e sintonizzatore di trasmissione satellitare: fino a 4 unità

Il funzionamento è stato confermato per i seguenti dispositivi: (Informazioni aggiornate a gennaio 2019)

Televisori Toshiba; televisori Sharp; lettori e masterizzatori Toshiba; lettori e masterizzatori Sharp (quando vengono utilizzati con un televisore Sharp)

ARC (Audio Return Channel):

Utilizzando un singolo cavo HDMI per collegare un televisore che supporta lo standard ARC, è possibile inviare i segnali audio e video in uscita al televisore e anche ricevere su questa unità i segnali audio provenienti dal televisore.

HDMI Standby Through:

Anche se questa unità si trova in modalità standby, i segnali in ingresso provenienti dai componenti AV possono venir trasmessi al televisore.

3D:

Consente di trasmettere segnali video 3D dai componenti AV al televisore.

4K:

Questa unità supporta i segnali video 4K (3840×2160p) e 4K SMPTE (4096×2160p).

Lip Sync:

Questa impostazione corregge automaticamente ogni eventuale mancata sincronizzazione tra i segnali audio e video in base alle informazioni provenienti dal televisore compatibile con HDMI Lip Sync.

Protezione del copyright:

Il terminale HDMI di questa unità è compatibile con gli standard delle revisioni 1.4 e 2.2 di HDCP (High-bandwidth Digital Content Protection), un sistema di protezione dalla copia per i segnali video digitali. Anche gli altri dispositivi collegati all'unità devono conformarsi agli standard HDCP.

Formati audio supportati

PCM lineare a 2 canali:

32 kHz, 44,1 kHz, 48 kHz, 88,2 kHz, 96 kHz, 176,4 kHz, 192 kHz, 16/20/24 bit

PCM lineare multicanale:

Massimo 7.1 canali, 32 kHz, 44,1 kHz, 48 kHz, 88,2 kHz, 96 kHz, 176,4 kHz, 192 kHz, 16/20/24 bit

Bitstream:

Dolby Atmos, Dolby Digital, Dolby Digital Plus, Dolby TrueHD, DTS, DTS:X, DTS-HD High Resolution Audio, DTS-HD Master Audio, DTS 96/24, DTS-ES, DTS Express

DSD:

Frequenze di campionamento supportate: 2,8 MHz

Il lettore Blu-ray Disc/DVD deve anche supportare l'uscita HDMI dei precedenti formati audio.

Risoluzioni supportate

HDMI da IN1 a IN4:

- Tecnologia di protezione del copyright: HDCP1.4/HDCP2.2
- Color space (Color Depth):
 - 720×480i 60 Hz, 720×576i 50 Hz, 720×480p 60 Hz, 720×576p 50 Hz, 1920×1080i 50/60 Hz, 1280×720p 24/25/30/50/60 Hz, 1680×720p 24/25/30/50/60 Hz, 1920×1080p 24/25/30/50/60 Hz, 2560×1080p 24/25/30/50/60 Hz, 4K (3840×2160p) 24/25/30 Hz, 4K SMPTE (4096×2160p) 24/25/30 Hz: RGB/YCbCr4:4:4 (8/10/12 bit), YCbCr4:2:2 (12 bit)
 - 4K (3840×2160p) 50/60 Hz, 4K SMPTE (4096×2160p) 50/60 Hz: RGB/YCbCr4:4:4 (8 bit), YCbCr4:2:2 (12 bit), YCbCr4:2:0 (8/10/12 bit)

Caratteristiche generali

■ Sezione amplificatore

- Potenza nominale di uscita (IEC)
 - 5 canali × 135 W a 6 ohm, 1 kHz, su 1 canale con 1% THD (distorsione armonica totale)
- Potenza massima effettiva in uscita (IEC)
 - 5 canali × 150 W a 6 ohm, 1 kHz, 1 canale pilotato 10% THD (distorsione armonica totale)
- Potenza dinamica (*)
 - * IEC60268-Potenza in uscita massima breve periodo
 - 160 W (3 Ω, Anteriore)
 - 125 W (4 Ω, Anteriore)
 - 85 W (8 Ω, Anteriore)
- THD+N (Distorsione armonica totale+Rumore)
 - 0,08% (20 Hz - 20.000 Hz, metà potenza)
- Sensibilità ingresso e impedenza
 - 200 mV/47 kΩ (LINE (RCA))
- Livello e impedenza di uscita RCA nominale
 - 1 V/470 Ω (SUBWOOFER PRE OUT)
 - 1 V/2,3 kΩ (ZONE B LINE OUT)
- Responso frequenza
 - 10 Hz - 100 kHz/+1 dB, -3 dB (Pure Direct)
- Caratteristiche controllo tono
 - ±10 dB, 20 Hz (BASS)
 - ±10 dB, 20 kHz (TREBLE)
- Rapporto segnale/rumore
 - 109 dB (IHF-A, LINE IN, SP OUT)
- Impedenza dei diffusori
 - 4 Ω - 16 Ω
- Uscita nominale cuffie
 - 80 mW + 80 mW (32 Ω, 1 kHz, 10% THD (distorsione armonica totale))
- Impedenza supportata per le cuffie
 - 8 Ω - 600 Ω
- Responso frequenza cuffie
 - 10 Hz - 100 kHz

■ Sezione sintonizzatore

- Gamma di frequenza sintonizzazione FM
 - 87,5 MHz - 108,0 MHz, RDS
- Sensibilità silenziamento 50 dB (FM MONO)
 - 1,0 μV, 11,2 dBf (IHF, 1 kHz, 100% MOD)
- Gamma di frequenza sintonizzazione DAB
 - 174,928 MHz - 239,200 MHz (Banda III)
- Sensibilità DAB
 - 100 dBm (Min.) (Banda III)
- Canale preimpostato
 - 40

■ Sezione BLUETOOTH

- Sistema di comunicazione
 - Specifica BLUETOOTH versione 4.2
- Banda di frequenza
 - Banda 2,4 GHz
- Metodo di modulazione
 - FHSS (Freq Hopping Spread Spectrum)
- Profili BLUETOOTH compatibili
 - A2DP 1.3
 - AVRCP 1.5
 - HFP (Profilo Mani Libere) 1.6
 - HSP (Profilo Auricolare) 1.2
 - SPP (Profilo Porta Seriale) 1.2
- Codec supportati
 - SBC
 - AAC
- Range di trasmissione (A2DP)
 - 20 Hz - 20 kHz (frequenza di campionamento 44,1 kHz)

Range massimo di comunicazione

Circa 15 m senza ostacoli (*)

- * Il range effettivo varierà a seconda di fattori quali ostacoli tra i dispositivi, campi magnetici attorno a un forno a microonde, elettricità statica, telefoni cordless, sensibilità di ricezione, prestazioni dell'antenna, sistema operativo, applicazione software, ecc.

■ Generale

Alimentazione

220 - 240 V CA, 50/60 Hz

Consumo elettrico

465 W

0,2 W (modalità Full Standby)

0,2 W (HDMI CEC)

34,2 W (Nessun audio)

24,4 W (HDMI Standby Through)

Dimensioni (W × H × D)

435 mm × 148 mm × 321 mm

17-1/8" × 5-13/16" × 12-5/8"

Peso

8 kg (17,6 lbs.)

Potenza massima radio-frequenza trasmessa nella banda(e) di frequenza

2402 MHz - 2480 MHz (4 dBm (e.i.r.p))

■ HDMI

Ingresso

IN1 (BD/DVD), IN2 (GAME), IN3 (CBL/SAT), IN4 (STRM BOX)

Uscita

OUT

Supportato

Audio Return Channel, 3D, 4K 60 Hz, 6G, HDR10, BT.2020, HLG, Dolby Vision, Auto Delay, CEC

Formato audio

Dolby Atmos, Dolby TrueHD, Dolby Digital, Dolby Digital Plus, DTS, DTS:X, DTS-HD Master Audio, DTS-HD High Resolution Audio, DTS 96/24, DTS-ES, DTS Express, DSD (Ingresso di Conversione PCM), PCM lineare a 2 canali, PCM lineare multicanale

Versione HDCP

2.2

Risoluzione video massima

4K 60 Hz (YCbCr 4:4:4)

■ Risoluzioni di ingresso supportate

Ingresso HDMI

4K, 1080p/24, 1080p, 1080i, 720p, 480p/576p

- Il segnale in uscita dal terminale HDMI OUT e diretto al televisore ha la stessa risoluzione dell'ingresso. Quando si utilizza un televisore che supporta 4K, anche i segnali video HDMI 1080p possono essere riprodotti come 4K.

■ Ingressi audio

Digitale

OPTICAL (TV)

COAXIAL (CD)

Analogico

CD, TV, CBL/SAT

■ Uscite audio

Analogico

ZONE B LINE OUT

2 SUBWOOFER PRE OUT

Uscite diffusore

FRONT L/R, CENTER, SURROUND L/R

Cuffie

PHONES (anteriore, ø6,3 mm, 1/4")

■ Altro

Configurazione microfono: 1 (anteriore)

USB: 1 (Solo per fornire alimentazione a media player in streaming, 5 V/1,0 A)

Specifiche e funzioni sono soggette a modifiche senza preavviso.

☐ → [Licenza e dei marchi](#)

Pioneer

SN 29403606B_IT

© 2019 Onkyo & Pioneer Corporation. All rights reserved.

"Pioneer" and "MCACC logo" are trademarks of Pioneer Corporation, and are used under license.

H1904-2